

【広報資料】

平成20年における留学生等の日本企業等
への就職状況について

平成 20 年における留学生等の日本企業等への就職状況について

1 概要（表 1，表 4，図 1）

平成 20 年においては、「留学」及び「就学」の在留資格を有する外国人（以下「留学生等」という。）が本邦の企業等への就職を目的として在留資格変更許可申請を行った件数は 11,789 人で、このうち 11,040 人が許可されており、前年の許可数である 10,262 人より 778 人（7.6%）の増加となっている。

平成 20 年における許可状況を主な国籍・地域別内訳で見ると

- | | | | |
|-----------|-------------|----------|----------|
| ① 中 国 | 7,651 人（前年比 | 1,122 人， | 1.5% 増） |
| ② 韓 国 | 1,360 人（前年比 | 251 人， | 22.6% 増） |
| ③ 中国（台湾） | 303 人（前年比 | 21 人， | 7.4% 増） |
| ④ ベトナム | 189 人（前年比 | 58 人， | 44.3% 増） |
| ⑤ バングラデシュ | 164 人（前年比 | 26 人， | 18.8% 増） |

となっている。

2 在留資格別等内訳

留学生等から本邦の企業等への就職を目的として在留資格の変更が許可された 11,040 人について、その在留資格別内訳、国籍・出身地別内訳等は次のとおりである。

（1）在留資格（表 2，表 3，図 2）

「人文知識・国際業務」が 7,863 人（71.2%），「技術」が 2,414 人（21.9%）となっており、これら 2 つの在留資格で全体の 93.1% を占めている。

(2) 国籍・出身地 (表2, 表4, 図3, 図4)

主な国籍・出身地としては、中国（台湾，香港，マカオを除く。以下同じ。）が7,651人（69.3%）と最も多く、次いで韓国，中国（台湾），ベトナム，バングラデシュの順となっており，アジア諸国で10,663人と全体の96.6%を占めている。

(3) 就職先の業種 (表5, 表6, 図5)

非製造業が8,069人（73.1%），製造業が2,971人（26.9%）であり，非製造業は前年比825人（11.4%）増加しているが，製造業は前年比47人（1.6%）減少している。

なお，非製造業では，商業・貿易分野，コンピュータ関連分野及び教育分野がそれぞれ2,379人（21.5%），1,659人（15.0%），700人（6.3%）と上位を占めており，製造業では，機械分野及び電機分野がそれぞれ549人（5.0%），474人（4.3%）と上位を占めている。

(4) 就職先での職務内容 (表7-1, 7-2, 図6)

翻訳・通訳が3,717人（33.7%）で最も多く，前年に比べ286人（8.3%）増加した。次いで，販売・営業（1,789人），情報処理（1,240人），海外業務（710人）の順となっている。情報処理分野で前年比2人減と横ばい傾向であるが，販売・営業分野や海外業務分野においてはゆるやかな増加傾向にある。なお，これらの4種の職務内容に従事する者は7,456人で全体の67.5%を占めている。

(5) 月額報酬 (表8, 図7)

月額報酬20万円以上25万円未満が5,521人（50.0%）

と最も多く、次いで20万円未満2,828人(25.6%),25万円以上30万円未満1,511人(13.7%)の順となっている。

(6) 就職先企業等の資本金(表9, 図8)

資本金500万~1,000万円の企業等に就職した者が2,288人(20.7%)と最も多く、これを含め、資本金5,000万円以下の企業等に就職した者が5,742人(52.0%)と過半数を占めている。

(7) 就職先企業等の従業員数(表6, 図9, 図10)

従業員数50人未満の企業等に就職した者が4,555人(41.3%)と最も多く、これを含め300人未満の企業等に就職した者が7,023人と全体の63.6%を占めている。

(8) 最終学歴(表10, 図11, 図12)

大学を卒業した者が5,300人(48.0%)と最も多く、次が大学院において修士号又は博士号を授与された者3,405人(30.8%)の順となっており、両者で全体の78.8%を占めている。

(9) 就職先企業等の所在地(表11, 図13)

東京都に所在する企業等に就職した者が5,894人(53.4%)と最も多く、次いで大阪府1,003人(9.1%),愛知県675人(6.1%),以下神奈川県,埼玉県,福岡県の順となっている。

(注) 統計数字の末尾で四捨五入したものは、その合計が合計欄の数字と一致しない場合がある。

表1及び図1 留学生等からの就職目的の申請数等の推移

(単位 人)

	平成9年	平成10年	平成11年	平成12年	平成13年	平成14年	平成15年	平成16年	平成17年	平成18年	平成19年	平成20年
申請件数	2,775	2,663	3,071	3,039	4,132	3,600	4,254	5,820	6,788	9,034	11,410	11,789
許可件数	2,624	2,391	2,989	2,689	3,581	3,209	3,778	5,264	5,878	8,272	10,262	11,040
不許可件数	151	272	82	350	551	391	476	556	910	762	1,148	749
許可率	94.6%	89.8%	97.3%	88.5%	86.7%	89.1%	88.8%	90.4%	86.6%	91.6%	89.9%	93.6%



表2 国籍・出身地別及び在留資格別許可人員

(単位 人)

地域	在留資格 国籍・出身地	人文知識・ 国際業務	技術	教授	投資・ 経営	研究	教育	宗教	医療	興行	公用	技能	芸術	その他	合計	全体に占める 割合(%)
ア ジ ア	中国	5,852	1,510	174	47	51	6		5			2	2	2	7,651	69.3%
	韓国	921	271	89	48	15	5	5	2	2	1	1	0	1	1,360	12.3%
	中国(台湾)	238	44	10	5				4	1				1	303	2.7%
	ベトナム	77	82	12		5			11	2					189	1.7%
	バングラデシュ	74	56	19	9	6									164	1.5%
	ネパール	75	69	5	6	3	1			2					161	1.5%
	スリランカ	87	62	6	3	1	1								160	1.4%
	マレーシア	33	93	4		3								1	134	1.2%
	タイ	64	17	10		3			3						97	0.9%
	ミャンマー	44	37		2										83	0.8%
	インドネシア	36	27	8		3									74	0.7%
	インド	26	15	7	1	3	1								53	0.5%
	フィリピン	17	14	11		3	4								49	0.4%
	モンゴル	35	11	1							1				48	0.4%
	中国(香港)	15	9	1											25	0.2%
	トルコ	10	8	4		1									23	0.2%
	イラン	2	4	9	1	2									18	0.2%
	ウズベキスタン	17													17	0.2%
	カンボジア	4	8	2	1										15	0.1%
	ラオス	2	8	2											12	0.1%
シンガポール	8	1												9	0.1%	
パキスタン	2		5											7	0.1%	
カザフスタン	2		2											4	0.0%	
その他	3	2	2											7	0.1%	
小計	7,644	2,348	383	123	99	18	19	15	4	1	3	2	4	10,663	96.6%	
ヨ ー ロ ッ パ	ロシア	28		2		1	1								32	0.3%
	フランス	7	8	2	1									6	24	0.2%
	イギリス	14	2	2	1		2		1						22	0.2%
	ルーマニア	6	2			1	1				1				11	0.1%
	イタリア	9		2											11	0.1%
	英国(香港)	8	1												9	0.1%
	ドイツ	2		2	1	1								1	7	0.1%
	スペイン	2	3	1											6	0.1%
	ウクライナ	4				1									5	0.0%
	ブルトガル	1	4												5	0.0%
	ブルガリア	1	1	2											4	0.0%
	ハンガリー	2		1										1	4	0.0%
	スウェーデン	2		1											3	0.0%
	ベルギー	2		1											3	0.0%
	ポーランド	1	1												2	0.0%
	チェコ		1	1											2	0.0%
オランダ														1	0.0%	
その他	15	4	3	1	2									25	0.2%	
小計	104	27	20	4	6	4		1		1			9	176	1.6%	
北 米	アメリカ	50	8	3	1	1	2				1				65	0.6%
	カナダ	16	2	1			1							1	21	0.2%
	メキシコ		3	1		1									5	0.0%
	その他	3	1	1											5	0.0%
小計	69	14	6	1	2	3							1	96	0.9%	
中 南 米	ブラジル	3	6	3		1								1	14	0.1%
	ペルー	3	1			1									5	0.0%
	コロンビア	2	1	1											4	0.0%
	ベネズエラ		2			1									3	0.0%
	アルゼンチン	2													2	0.0%
	ボリビア		1												1	0.0%
	パラグアイ														0	0.0%
その他														0	0.0%	
小計	10	11	4		3								1	29	0.3%	
大 洋 州	オーストラリア	13	1	1											15	0.1%
	ニュージーランド	4								1					5	0.0%
	トンガ													1	1	0.0%
	その他	1		2			1								4	0.0%
小計	18	1	3			1			1				1	25	0.2%	
ア フ リ カ	エジプト	1		5		1									7	0.1%
	ケニヤ		2	1			2								5	0.0%
	モロッコ	2	3												5	0.0%
	ガーナ	3		2											5	0.0%
	コートジボワール	2	3												5	0.0%
	エチオピア	2		2											4	0.0%
	タンザニア		2	1											3	0.0%
	ナイジェリア						1				1				2	0.0%
	アルジェリア	1													1	0.0%
	チュニジア	1													1	0.0%
南アフリカ	1													1	0.0%	
その他	5	3	3							1				12	0.1%	
小計	18	13	14		1	3				2				51	0.5%	
合 計	7,863	2,414	430	128	111	29	19	16	5	4	3	2	16	11,040	100.0%	

表3 変更許可後の在留資格別許可人員の推移

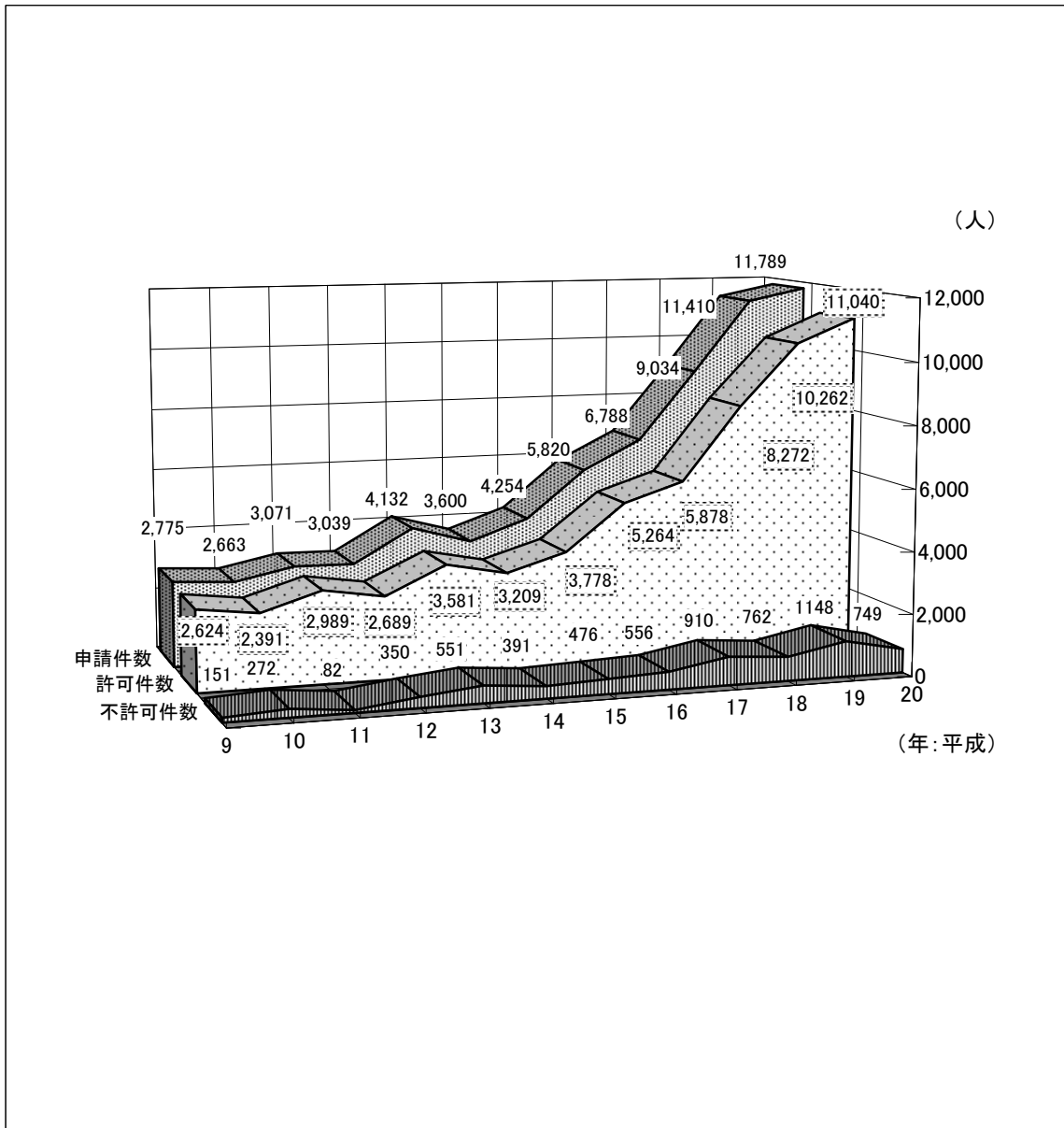
(単位 人)

	平成15年	平成16年	平成17年	平成18年	平成19年	平成20年
	構成比	構成比	構成比	構成比	構成比	構成比
人文・国際	2,378 62.9%	3,417 64.9%	4,159 70.8%	5,938 71.8%	7,304 71.2%	7,863 71.2%
技術	849 22.5%	1,233 23.4%	1,200 20.4%	1,720 20.8%	2,314 22.5%	2,414 21.9%
教授	371 9.8%	388 7.4%	335 5.7%	401 4.8%	416 4.1%	430 3.9%
投資・経営	38 1.0%	53 1.0%	28 0.5%	36 0.4%	61 0.6%	128 1.2%
研究	90 2.4%	114 2.2%	92 1.6%	104 1.3%	87 0.8%	111 1.0%
その他	52 1.4%	59 1.1%	64 1.1%	73 0.9%	80 0.8%	94 0.9%
合計	3,778 100.0%	5,264 100.0%	5,878 100.0%	8,272 100.0%	10,262 100.0%	11,040 100.0%

図2 変更許可後の在留資格構成比(平成20年)



表4 国籍・出身地別許可人員の推移

(単位 人)

	平成15年	平成16年	平成17年	平成18年	平成19年	平成20年
	構成比	構成比	構成比	構成比	構成比	構成比
中国	2,258 59.8%	3,445 65.4%	4,186 71.2%	6,000 72.5%	7,539 73.5%	7,651 69.3%
韓国	721 19.1%	811 15.4%	747 12.7%	944 11.4%	1,109 10.8%	1,360 12.3%
中国(台湾)	139 3.7%	179 3.4%	168 2.9%	200 2.4%	282 2.7%	303 2.7%
ベトナム	31 0.8%	53 1.0%	64 1.1%	92 1.1%	131 1.3%	189 1.7%
バングラデシュ	66 1.7%	84 1.6%	57 1.0%	119 1.4%	138 1.3%	164 1.5%
スリランカ	31 0.8%	25 0.5%	34 0.6%	55 0.7%	81 0.8%	160 1.4%
マレーシア	31 0.8%	59 1.1%	69 1.2%	118 1.4%	120 1.2%	134 1.2%
タイ	53 1.4%	60 1.1%	60 1.0%	67 0.8%	87 0.8%	97 0.9%
その他	448 11.9%	548 10.4%	493 8.4%	677 8.2%	775 7.6%	982 8.9%
合計	3,778 100.0%	5,264 100.0%	5,878 100.0%	8,272 100.0%	10,262 100.0%	11,040 100.0%

図3 地域別許可人員の構成比（平成20年）

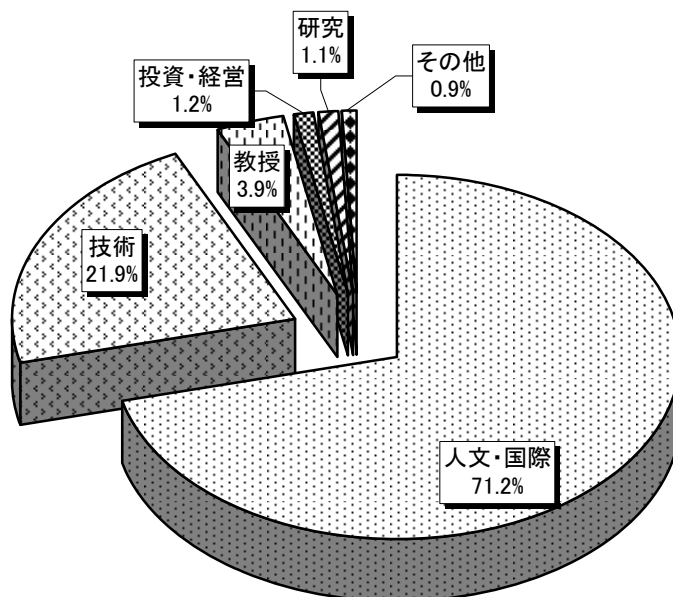

図4 許可人員上位5か国(出身地)の占める割合(平成20年)



表5 業種別許可人員の推移

(単位 人)

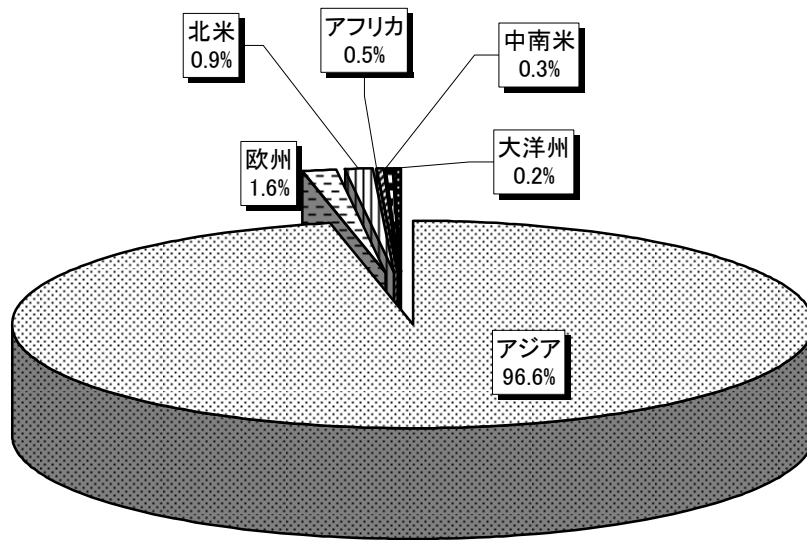
年 業種	平成15年	平成16年	平成17年	平成18年	平成19年	平成20年	構成比
	機 械	228	238	313	439	550	
電 機	138	261	299	333	467	474	4.3%
食 品	120	168	180	205	303	324	2.9%
運送機器(自動車等)	65	110	170	198	294	308	2.8%
織 維 ・ 衣 料	81	140	148	147	204	222	2.0%
化 学	71	93	126	124	157	158	1.4%
金 属 ・ 鉄 鋼	16	26	47	53	72	72	0.7%
そ の 他 製 造 業	347	575	615	827	971	864	7.8%
製 造 業 小 計	1,066	1,611	1,898	2,326	3,018	2,971	26.9%
商 業 ・ 貿 易	748	1,015	1,236	1,792	2,145	2,379	21.5%
コンピュータ関連	416	629	673	1,140	1,510	1,659	15.0%
教 育	514	464	520	479	655	700	6.3%
金 融 保 険	109	135	178	207	292	377	3.4%
運 輸	66	114	134	197	226	266	2.4%
旅 行 業	94	141	160	162	280	260	2.4%
土 木 ・ 建 設	94	112	133	197	238	251	2.3%
ホ テ ル ・ 旅 館	34	49	84	96	170	221	2.0%
飲 食 業	41	50	54	104	109	207	1.9%
医 療	40	35	19	14	7	38	0.3%
そ の 他	556	909	789	1,558	1,612	1,711	15.5%
非製造業 小計	2,712	3,653	3,980	5,946	7,244	8,069	73.1%
合 計	3,778	5,264	5,878	8,272	10,262	11,040	100.0%

表6 業種別及び従業員別許可人員

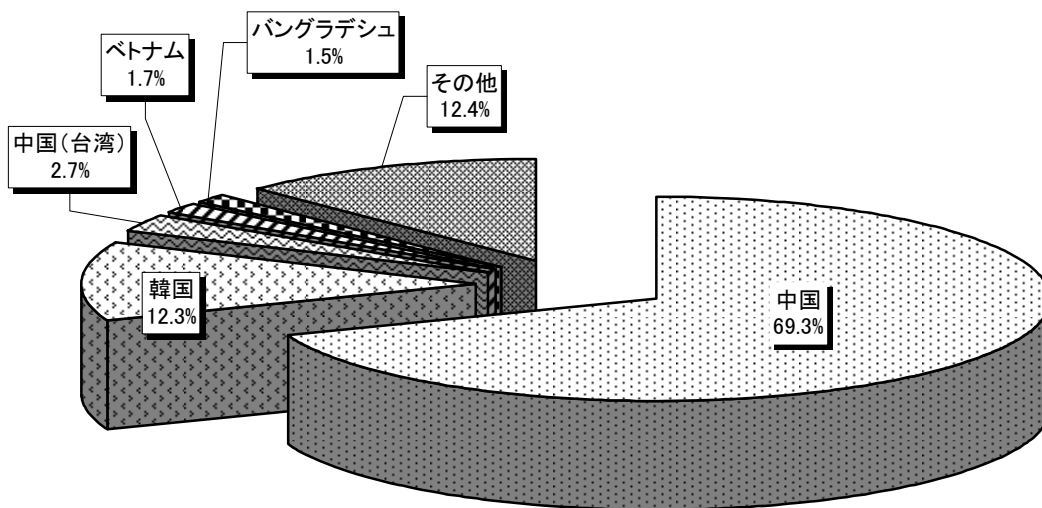
(単位 人)

業種	従業員数							合計	
	1人～ 49人	50人～ 99人	100人～ 299人	300人～ 999人	1,000人～ 1,999人	2,000人～	その他 (不詳を含む)	構成比	
機械	136	70	125	75	33	76	34	549	5.0%
電機	53	34	66	57	42	200	22	474	4.3%
食品	126	52	64	41	15	15	11	324	2.9%
運送機器(自動車等)	50	28	56	44	24	80	26	308	2.8%
繊維・衣料	109	29	29	18	5	23	9	222	2.0%
化学	33	10	28	34	7	35	11	158	1.4%
金属・鉄鋼	30	7	15	10	0	6	4	72	0.7%
その他製造業	332	110	169	102	36	87	28	864	7.8%
製造業小計	869	340	552	381	162	522	145	2,971	26.9%
商業・貿易	1,551	169	219	135	52	141	112	2,379	21.5%
コンピュータ関連	617	188	265	218	100	221	50	1,659	15.0%
教育	125	19	23	23	10	7	493	700	6.3%
金融保険	50	12	29	46	31	176	33	377	3.4%
人材派遣	121	23	32	47	4	36	14	277	2.5%
運輸	89	30	43	47	15	27	15	266	2.4%
旅行業	177	25	15	17	4	11	11	260	2.4%
建設	138	23	21	26	12	20	11	251	2.3%
ホテル・旅館	53	22	53	53	10	18	12	221	2.0%
飲食業	83	19	45	31	4	14	11	207	1.9%
報道	79	12	12	13	3	18	11	148	1.3%
不動産	57	19	25	8	0	11	4	124	1.1%
その他	546	103	130	138	50	82	151	1,200	10.9%
非製造業小計	3,686	664	912	802	295	782	928	8,069	73.1%
合計	4,555	1,004	1,464	1,183	457	1,304	1,073	11,040	100.0%

図5 業種別許可人員の推移



表 7 - 1 職務内容別許可人員（平成20年主要なもの）

（単位 人）

職務内容	許可人員	(構成比)	職務内容	許可人員	(構成比)
翻訳・通訳	3,717	33.7%	経営・管理業務	232	2.1%
販売・営業	1,789	16.2%	調査研究	162	1.5%
情報処理	1,240	11.2%	会計業務	121	1.1%
海外業務	710	6.4%	国際金融	80	0.7%
教育	578	5.2%	デザイン	69	0.6%
技術開発	500	4.5%	広報・宣伝	47	0.4%
設計	412	3.7%	その他	1,061	9.6%
貿易業務	322	2.9%	合計	11,040	100.0%

図 6 職務内容別構成比

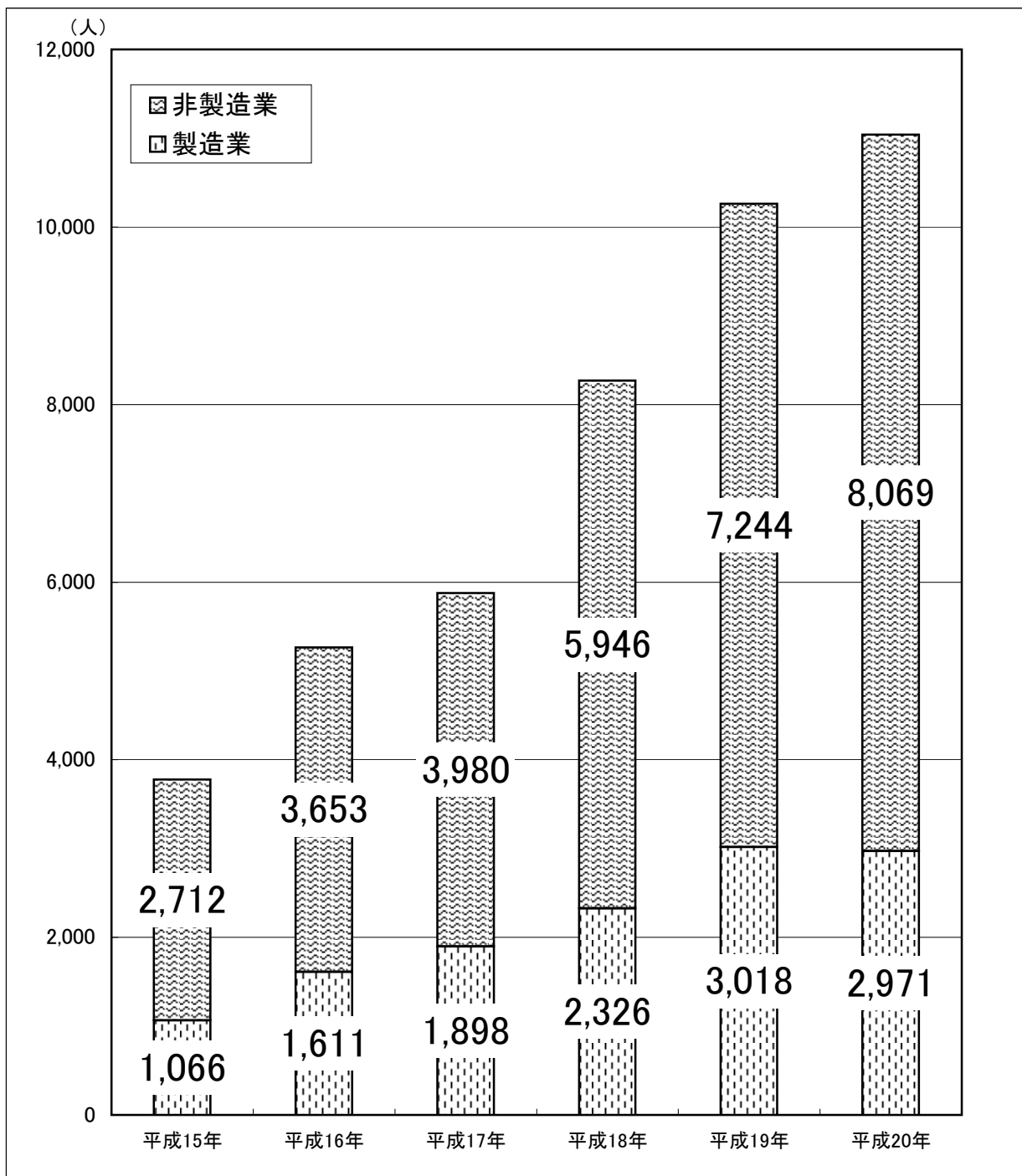

表7-2 職務内容の推移 (主要なもの)

(単位 人)

	平成15年		平成16年		平成17年		平成18年		平成19年		平成20年	
		構成比		構成比		構成比		構成比		構成比		構成比
翻訳・通訳	1,127	29.8%	1,610	30.6%	2,069	35.2%	2,711	32.8%	3,431	33.4%	3,717	33.7%
販売・営業	378	10.0%	661	12.6%	899	15.3%	882	10.7%	1,574	15.3%	1,789	16.2%
情報処理	175	4.6%	213	4.0%	565	9.6%	893	10.8%	1,242	12.1%	1,240	11.2%
海外業務	255	6.7%	383	7.3%	450	7.7%	732	8.8%	656	6.4%	710	6.4%
教育	277	7.3%	268	5.1%	411	7.0%	203	2.5%	541	5.3%	578	5.2%
技術開発	397	10.5%	580	11.0%	309	5.3%	395	4.8%	457	4.5%	500	4.5%
設計	104	2.8%	180	3.4%	218	3.7%	282	3.4%	379	3.7%	412	3.7%
貿易業務	118	3.1%	174	3.3%	236	4.0%	537	6.5%	381	3.7%	322	2.9%
調査研究	262	6.9%	259	4.9%	137	2.3%	465	5.6%	135	1.3%	162	1.5%
その他	685	18.1%	936	17.8%	584	9.9%	1,172	14.2%	1,466	14.3%	1,610	14.6%
合計	3,778	100.0%	5,264	100.0%	5,878	100.0%	8,272	100.0%	10,262	100.0%	11,040	100.0%

表 8 及び図 7 月額報酬別許可人員の推移

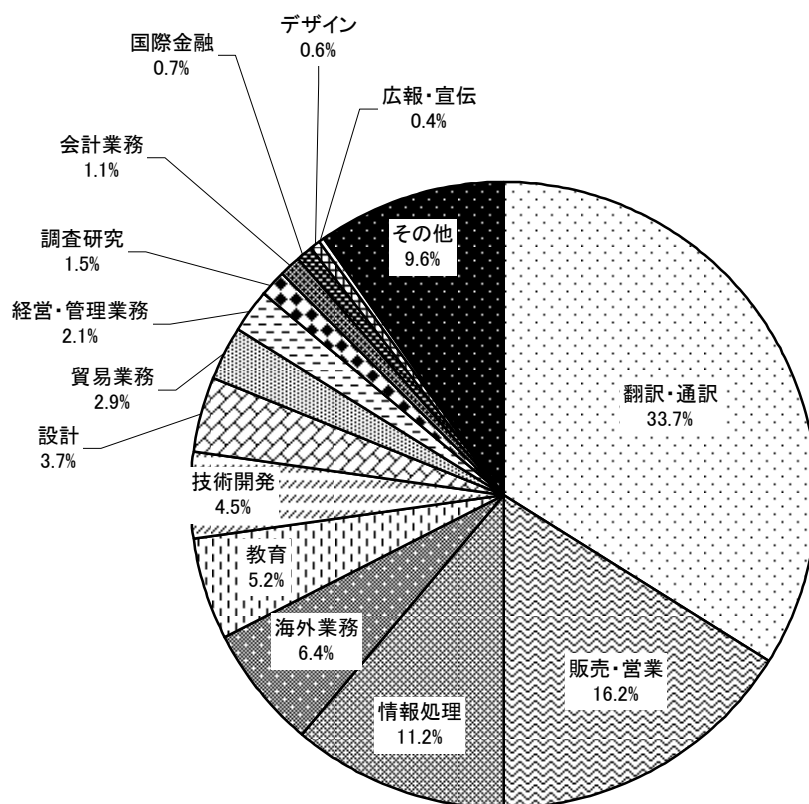
(単位 人)

月額報酬	平成15年	平成16年	平成17年	平成18年	平成19年	平成20年
	構成比	構成比	構成比	構成比	構成比	構成比
20万円未満	634 16.8%	1,231 23.4%	1,613 27.4%	2,252 27.2%	2,960 28.8%	2,828 25.6%
25万円未満	1,401 37.1%	2,054 39.0%	2,361 40.2%	3,592 43.4%	4,781 46.6%	5,521 50.0%
30万円未満	975 25.8%	1,310 24.9%	1,188 20.2%	1,449 17.5%	1,491 14.5%	1,511 13.7%
35万円未満	252 6.7%	272 5.2%	214 3.6%	280 3.4%	301 2.9%	298 2.7%
40万円未満	106 2.8%	140 2.7%	128 2.2%	152 1.8%	150 1.5%	166 1.5%
45万円未満	38 1.0%	43 0.8%	43 0.7%	51 0.6%	49 0.5%	78 0.7%
50万円未満	9 0.2%	24 0.5%	9 0.2%	34 0.4%	28 0.3%	32 0.3%
50万円以上	42 1.1%	50 0.9%	49 0.8%	71 0.9%	85 0.8%	80 0.7%
不明	321 8.5%	140 2.7%	273 4.6%	391 4.7%	417 4.1%	526 4.8%
合計	3,778 100.0%	5,264 100.0%	5,878 100.0%	8,272 100.0%	10,262 100.0%	11,040 100.0%



表9及び図8 資本金別許可人員

(単位 人)

	~5百万	5百万~ 千万	千万~ 3千万	3千万~ 5千万	5千万~ 1億	1億~ 3億	3億~ 5億	5億~ 10億	10億~	その他・ 不明	合計
平成17年	548	1,178	798	498	565	305	309	130	957	590	5,878
平成18年	826	1,770	1,125	656	757	464	348	206	1,359	761	8,272
平成19年	932	2,264	1,363	962	968	541	321	262	1,696	953	10,262
平成20年	1183	2,288	1,397	874	1027	589	411	316	1,918	1037	11,040
	5,742										

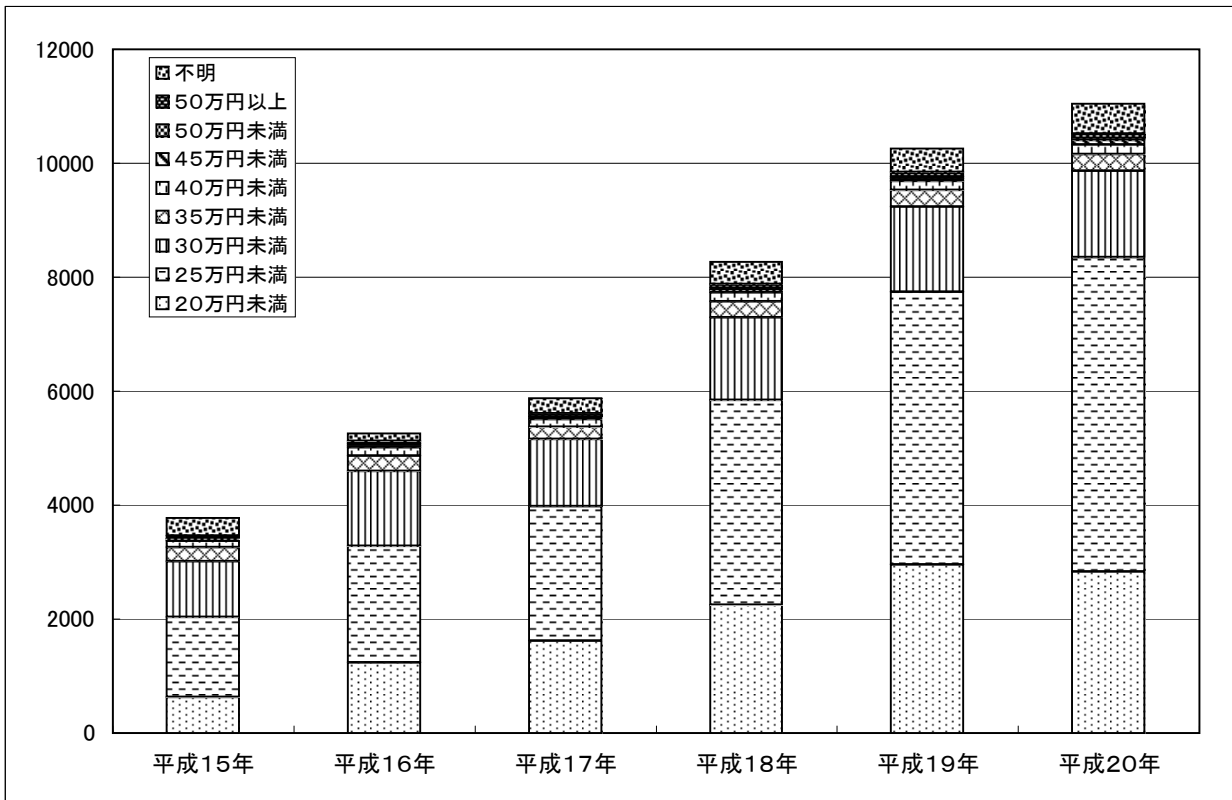

図9 従業員数別許可人員の構成比



図10 従業員数別許可人員の推移

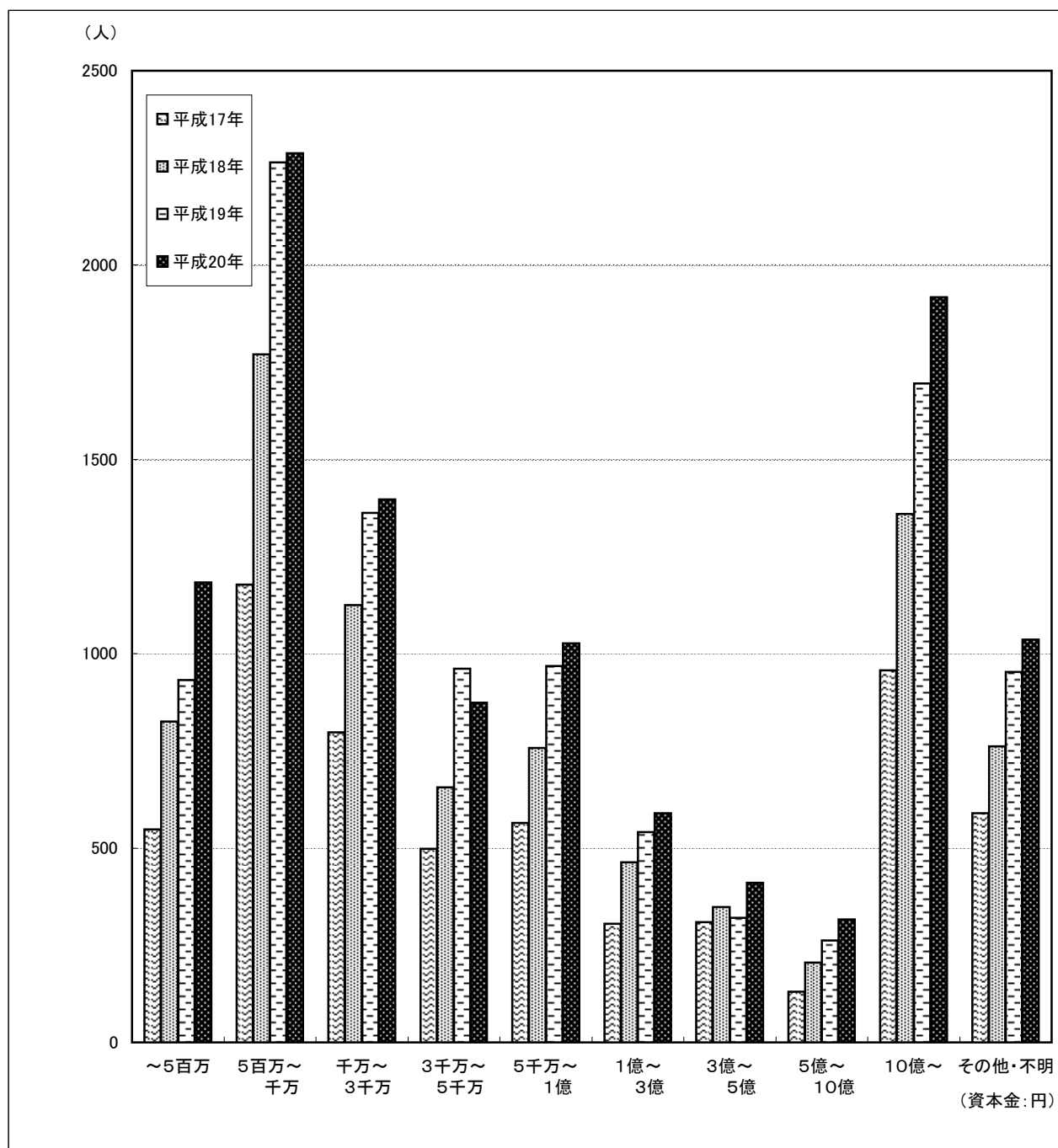

表10 最終学歴別許可人員

(単位 人)

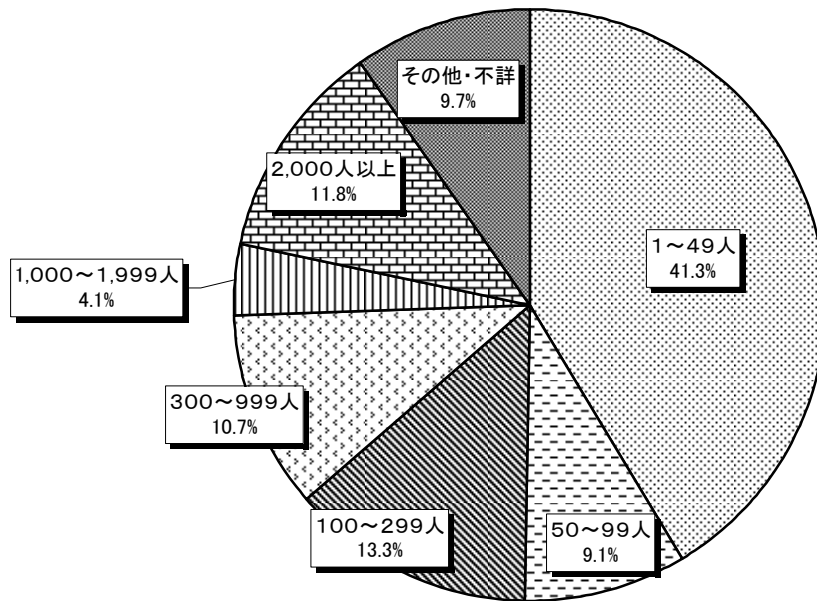
我が国での学歴	大学生	大学院生		短期大学生	専修学校生	その他	合計
		修士	博士				
許可人員	5,300	2,685	720	264	1,821	250	11,040
構成比		3,405					

図11 最終学歴別構成比

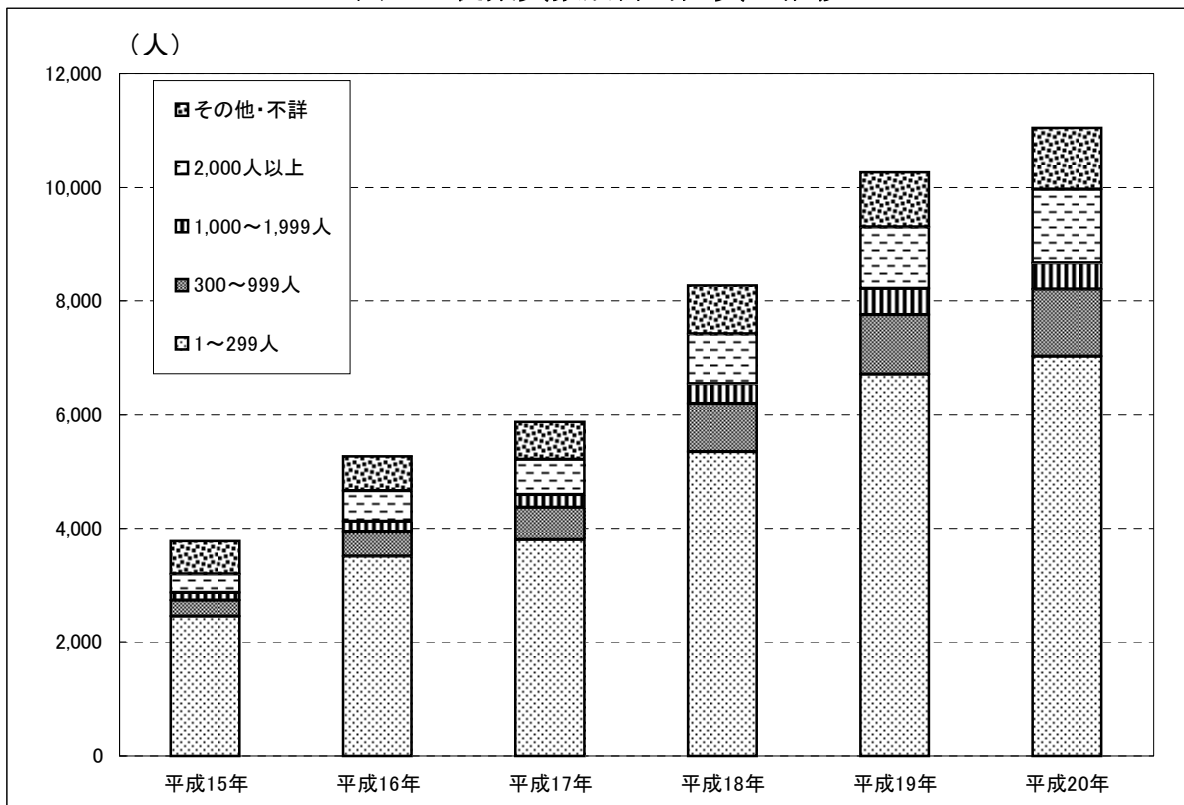

図12 最終学歴別許可人員の推移



表11 就職先企業等の所在地別許可人員

(単位 人)

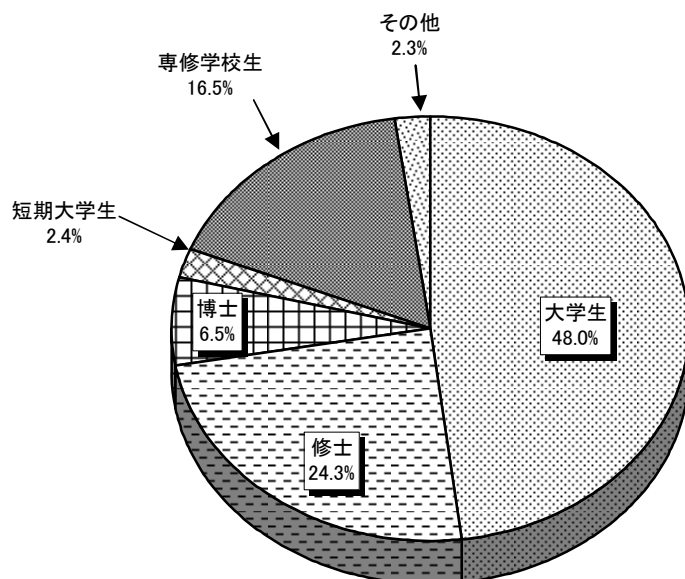
管轄地方局	都道府県	許可人員						管轄地方局	都道府県	許可人員					
		平成15	平成16	平成17	平成18	平成19	平成20			平成15	平成16	平成17	平成18	平成19	平成20
札幌	北海道	64	42	91	123	89	76	大阪	大阪	403	579	669	919	1033	1003
仙台	青森	0	2	10	13	7	9	大阪	京都	102	113	136	160	185	186
	岩手	4	1	7	7	10	7		奈良	24	21	14	30	31	17
	秋田	1	1	6	5	5	6		和歌山	2	2	1	4	12	9
	宮城	54	60	83	102	93	85		兵庫	70	135	158	220	254	232
	山形	10	9	9	4	15	12		滋賀	21	26	24	36	48	37
	福島	6	6	18	33	33	25		広島	岡山	29	63	84	99	94
東京	東京	1,975	2,699	2,599	3,892	5,055	5,894	広島	広島	55	71	76	150	146	147
	神奈川	175	227	258	353	469	576	山口	山口	9	12	24	30	48	36
	埼玉	93	171	147	239	275	340	鳥取	鳥取	6	6	18	9	9	11
	千葉	50	75	87	172	215	240	島根	島根	9	4	9	4	4	5
	茨城	50	36	33	81	70	102	高松	愛媛	6	12	11	9	15	15
	群馬	11	12	20	44	68	76	徳島	徳島	2	10	1	0	4	4
	栃木	7	8	8	56	61	68	香川	香川	22	21	32	28	25	22
	山梨	12	24	22	31	37	56	高知	高知	0	3	0	1	2	0
	長野	27	41	50	93	75	88	福岡	福岡	86	115	192	299	307	289
	新潟	19	31	55	48	45	39	佐賀	佐賀	0	11	8	13	17	12
名古屋	愛知	224	282	453	570	786	675	長崎	長崎	6	12	22	31	35	39
	静岡	14	47	93	82	163	153	熊本	熊本	2	15	17	20	31	56
	岐阜	27	63	91	75	142	108	大分	大分	2	29	23	20	21	32
	石川	20	37	45	35	58	15	宮崎	宮崎	0	11	8	1	7	8
	富山	21	33	40	17	38	16	鹿児島	鹿児島	10	11	17	10	10	15
	福井	17	19	18	15	16	15	沖縄	沖縄	12	13	21	26	18	31
	三重	18	43	70	63	80	88	その他・不明	その他・不明	1	0	0	0	1	1
								合計	合計	3,778	5,264	5,878	8,272	10,262	11,040

図13 就職先企業等の所在地別構成比（平成20年）

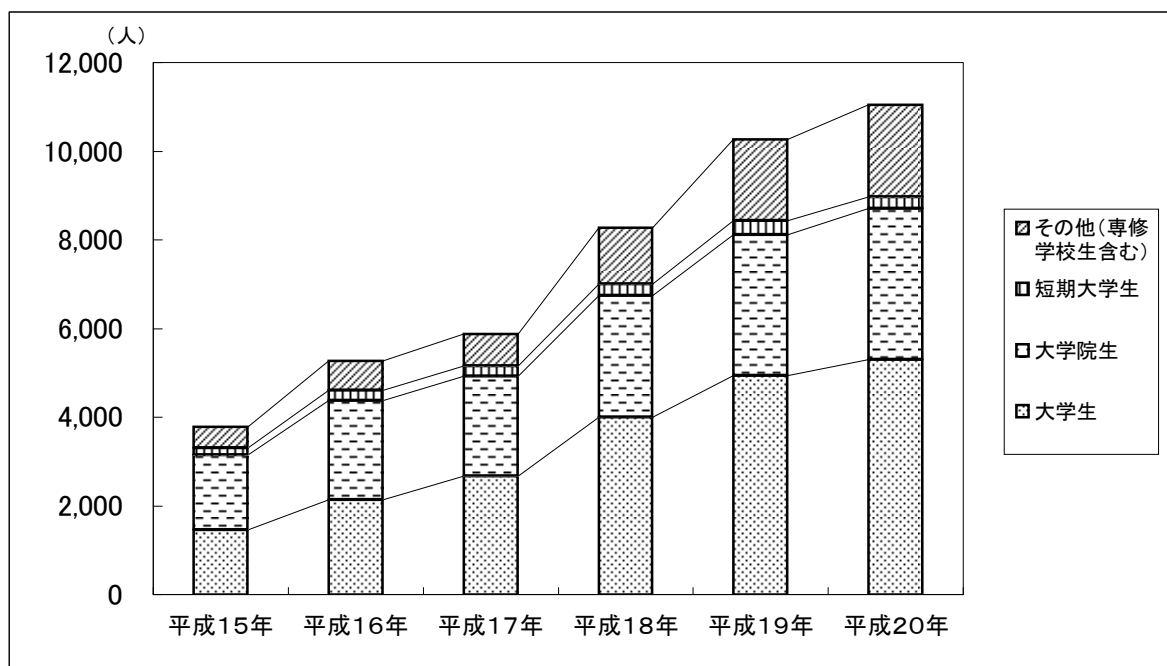