

【広報資料】

平成21年における留学生等の日本企業等
への就職状況について

平成 21 年における留学生等の日本企業等への就職状況について

1 概要（表 1，表 2，表 4，図 1）

平成 21 年においては、「留学」及び「就学」の在留資格を有する外国人（以下「留学生等」という。）が本邦の企業等への就職を目的として在留資格変更許可申請を行った件数は 10,230 人で、このうち 9,584 人が許可されており、前年の許可数である 11,040 人より 1,456 人（13.2%）減少している。

平成 21 年における許可状況を主な国籍・地域別内訳で見ると

- ① 中 国 6,333 人（前年比 1,318 人，17.2%減）
- ② 韓 国 1,368 人（前年比 8 人，0.6%増）
- ③ 中国（台湾） 285 人（前年比 18 人，5.9%減）
- ④ ネパール 173 人（前年比 12 人，7.5%増）
- ⑤ ベトナム 161 人（前年比 28 人，14.8%減）

となっている。

2 在留資格別等内訳

留学生等から本邦の企業等への就職を目的として在留資格の変更が許可された 9,584 人について、その在留資格別内訳、国籍・出身地別内訳等は次のとおりである。

（1）在留資格（表 2，表 3，図 2）

「人文知識・国際業務」が 6,677 人（69.7%），「技術」が 2,154 人（22.5%）となっており、これら 2 つの在留資格で全体の 92.1%を占めている。

(2) 国籍・出身地 (表2, 表4, 図3, 図4)

主な国籍・出身地としては、中国（台湾，香港及びマカオを除く。以下同じ。）が6,333人（66.1%）と最も多く、次いで韓国，中国（台湾），ネパール，ベトナムの順となっており，アジア諸国で9,228人と全体の96.3%を占めている。

(3) 就職先の業種 (表5, 表6, 図5)

非製造業が7,096人（74.0%），製造業が2,488人（26.0%）であり，非製造業は前年比973人（12.1%），製造業は前年比483人（16.3%），それぞれ減少している。

なお，非製造業では，商業・貿易分野，コンピュータ関連分野及び教育分野がそれぞれ2,248人（23.5%），1,252人（13.1%），705人（7.4%）と上位を占めており，製造業では，機械分野及び電機分野がそれぞれ427人（4.5%），419人（4.4%）と上位を占めている。

(4) 就職先での職務内容 (表7-1, 7-2, 図6)

翻訳・通訳が2,731人（28.5%）で最も多く，前年に比べ986人（26.5%）減少した。次いで，販売・営業（1,631人），情報処理（1,010人），海外業務（576人）の順となっているが，いずれの分野においても，前年に比べて100人以上減少している。なお，これらの4種の職務内容に従事する者は5,948人で全体の62.1%を占めている。

(5) 月額報酬 (表8, 図7)

月額報酬20万円以上25万円未満が4,945人（51.6%）と最も多く，次いで20万円未満2,697人（28.1%），25

万円以上30万円未満1,116人(11.6%)の順となっている。

(6) 就職先企業等の資本金(表9, 図8)

資本金500万~1,000万円の企業等に就職した者が2,048人(21.4%)と最も多く、これを含め、資本金5,000万円以下の企業等に就職した者が5,058人(52.8%)と過半数を占めている。

(7) 就職先企業等の従業員数(表6, 図9, 図10)

従業員数50人未満の企業等に就職した者が4,058人(42.3%)と最も多く、これを含め300人未満の企業等に就職した者が5,893人と全体の61.5%を占めている。

(8) 最終学歴(表10, 図11, 図12)

大学を卒業した者が4,396人(45.9%)と最も多く、次が大学院において修士号又は博士号を授与された者2,814人(29.4%)の順となっており、両者で全体の75.2%を占めている。また、専修学校を卒業した者の数は1,768人(18.4%)であった。

(9) 就職先企業等の所在地(表11, 図13)

東京都に所在する企業等に就職した者が5,050人(52.7%)と最も多く、次いで大阪府855人(8.9%),神奈川県626人(6.5%),以下愛知県,埼玉県,福岡県の順となっている。

(注) 統計数字の末尾で四捨五入したものは、その合計が合計欄の数字と一致しない場合がある。

表 1 及び図 1 留学生等からの就職目的の申請数等の推移

(単位 人)

	平成10年	平成11年	平成12年	平成13年	平成14年	平成15年	平成16年	平成17年	平成18年	平成19年	平成20年	平成21年
申請件数	2,663	3,071	3,039	4,132	3,600	4,254	5,820	6,788	9,034	11,410	11,789	10,230
許可件数	2,391	2,989	2,689	3,581	3,209	3,778	5,264	5,878	8,272	10,262	11,040	9,584
不許可件数	272	82	350	551	391	476	556	910	762	1,148	749	646
許可率	89.8%	97.3%	88.5%	86.7%	89.1%	88.8%	90.4%	86.6%	91.6%	89.9%	93.6%	93.7%



表2 国籍・出身地別及び在留資格別許可人員

(単位 人)

地域	在留資格 国籍・出身地	人文知識・ 国際業務	技術	教授	投資・ 経営	研究	教育	宗教	医療	興行	公用	技能	芸術	その他	合計	全体に占める 割合(%)
アジア	中国	4,694	1,305	186	64	47	5		22	1		2	3	4	6,333	66.1%
	韓国	956	290	62	36	13	1	3	2	1			3	1	1,368	14.3%
	中国(台湾)	219	49	10	3	3	1								285	3.0%
	ネパール	96	52	9	13	1	2								173	1.8%
	ベトナム	78	62	17		3						1			161	1.7%
	スリランカ	70	59	8	3	1									141	1.5%
	バングラデシュ	55	33	26	4	4	2							1	125	1.3%
	マレーシア	35	66	3		1									105	1.1%
	タイ	58	23	16	1	3									101	1.1%
	インドネシア	41	37	14	1	3								1	97	1.0%
	ミャンマー	48	44	2											94	1.0%
	モンゴル	32	12	2	1										47	0.5%
	フィリピン	19	8	10		2	1								40	0.4%
	インド	15	9	7			1							1	33	0.3%
	ウズベキスタン	23													23	0.2%
	中国(香港)	19	1	2	1										23	0.2%
	イラン	1	8	8		3									20	0.2%
	ラオス	4	7	1											12	0.1%
	カンボジア	1	10												11	0.1%
	トルコ	5	2	3											10	0.1%
パキスタン	2	1	5											8	0.1%	
シンガポール	2		1		1									4	0.0%	
カザフスタン		1												1	0.0%	
その他	4	3	6											13	0.1%	
小計	6,477	2,082	398	127	85	13	3	24	2	1	2	6	8	9,228	96.3%	
ヨーロッパ	フランス	12	9	2		1									24	0.3%
	ロシア	14	4	1								1	1		21	0.2%
	イギリス	17	2	1											20	0.2%
	ドイツ	6	2	5											13	0.1%
	スペイン	6	1	2		1							1		11	0.1%
	イタリア	10													10	0.1%
	英国(香港)	7	3												10	0.1%
	ルーマニア	3	2	2											7	0.1%
	ブルガリア	4	1	2											7	0.1%
	スウェーデン	3	4												7	0.1%
	ハンガリー	3	2									1			6	0.1%
	ウクライナ	4	1												5	0.1%
	スイス	3		1											4	0.0%
	アイルランド	2	1												3	0.0%
	ベルギー	1		1											2	0.0%
	ポーランド	1		1											2	0.0%
	チェコ	2													2	0.0%
	その他	7	4	0											11	0.1%
	小計	105	36	18	0	2	0	0	0	0	0	2	2	0	165	1.7%
	北米	アメリカ	43	12	3		1	8								67
カナダ		14	1	1											16	0.2%
メキシコ		2	2	1											5	0.1%
その他		4	1	1											6	0.1%
小計		63	16	6		1	8								94	1.0%
中南米	ブラジル	2	3	2		2									9	0.1%
	アルゼンチン	4	1			1									6	0.1%
	コロンビア	2		1											3	0.0%
	ボリビア			3											3	0.0%
	ペルー	1		1											2	0.0%
	ベネズエラ	1				1									2	0.0%
	チリ		2												2	0.0%
	その他														0	0.0%
小計	10	6	7		4									27	0.3%	
大洋州	オーストラリア	8		1		1	2								12	0.1%
	ニュージーランド		1											2	3	0.0%
	フィジー	1													1	0.0%
	その他		2												2	0.0%
小計	9	3	1		1	2								18	0.2%	
アフリカ	ケニア	3	2	2			2							1	10	0.1%
	エジプト	4		4											8	0.1%
	ガーナ					1	5								6	0.1%
	ナイジェリア			4			1								5	0.1%
	チュニジア	1				2									3	0.0%
	ウガンダ	1	1	1											3	0.0%
	コートジボワール			1											1	0.0%
	スーダン		1	1											2	0.0%
	タンザニア		1		1										2	0.0%
	ガボン		1			1									2	0.0%
	カメルーン	2													2	0.0%
	その他	1	3	1											5	0.1%
小計	11	10	14	1	4	8	0	0	0	0	0	0	1	49	0.5%	
無国籍	2	1	0	0	0	0	0	0	0	0	0	0	0	3	0.0%	
合計	6,677	2,154	444	128	97	31	3	24	2	1	4	8	11	9,584	100.0%	

表3 変更許可後の在留資格別許可人員の推移

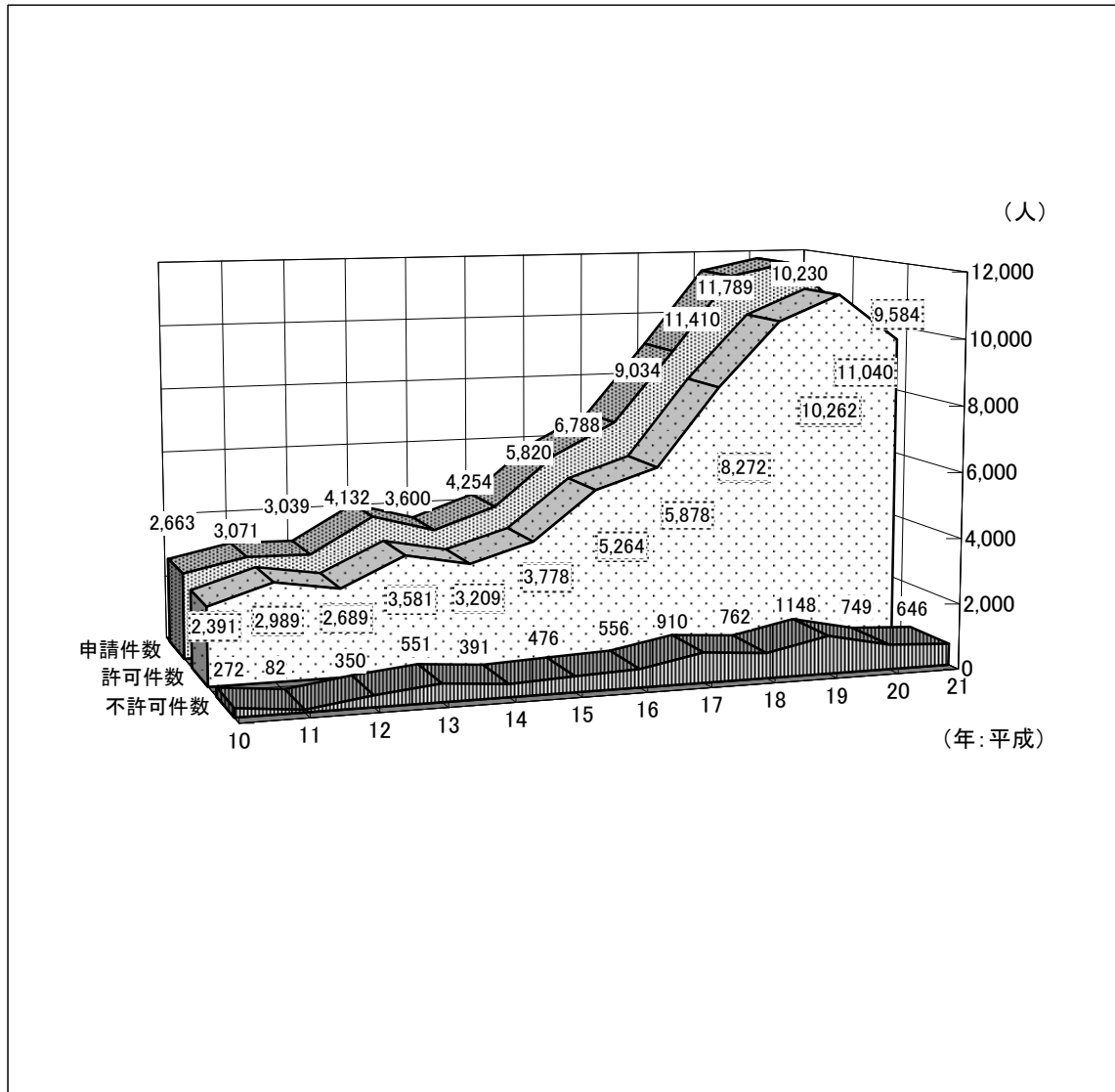
(単位 人)

	平成16年	平成17年	平成18年	平成19年	平成20年	平成21年
	構成比	構成比	構成比	構成比	構成比	構成比
人文・国際	3,417 64.9%	4,159 70.8%	5,938 71.8%	7,304 71.2%	7,863 71.2%	6,677 69.7%
技術	1,233 23.4%	1,200 20.4%	1,720 20.8%	2,314 22.5%	2,414 21.9%	2,154 22.5%
教授	388 7.4%	335 5.7%	401 4.8%	416 4.1%	430 3.9%	444 4.6%
投資・経営	53 1.0%	28 0.5%	36 0.4%	61 0.6%	128 1.2%	128 1.3%
研究	114 2.2%	92 1.6%	104 1.3%	87 0.8%	111 1.0%	97 1.0%
その他	59 1.1%	64 1.1%	73 0.9%	80 0.8%	94 0.9%	84 0.9%
合計	5,264 100.0%	5,878 100.0%	8,272 100.0%	10,262 100.0%	11,040 100.0%	9,584 100.0%

図2 変更許可後の在留資格構成比(平成21年)



表4 国籍・出身地別許可人員の推移

(単位 人)

	平成16年		平成17年		平成18年		平成19年		平成20年		平成21年	
		構成比		構成比		構成比		構成比		構成比		構成比
中国	3,445	65.4%	4,186	71.2%	6,000	72.5%	7,539	73.5%	7,651	69.3%	6,333	66.1%
韓国	811	15.4%	747	12.7%	944	11.4%	1,109	10.8%	1,360	12.3%	1,368	14.3%
中国(台湾)	179	3.4%	168	2.9%	200	2.4%	282	2.7%	303	2.7%	285	3.0%
ネパール	28	0.5%	24	0.4%	45	0.5%	63	0.6%	161	1.5%	173	1.8%
ベトナム	53	1.0%	64	1.1%	92	1.1%	131	1.3%	189	1.7%	161	1.7%
スリランカ	25	0.5%	34	0.6%	55	0.7%	81	0.8%	160	1.4%	141	1.5%
バングラデシュ	84	1.6%	57	1.0%	119	1.4%	138	1.3%	164	1.5%	125	1.3%
マレーシア	59	1.1%	69	1.2%	118	1.4%	120	1.2%	134	1.2%	105	1.1%
その他	580	11.0%	529	9.0%	699	8.5%	799	7.8%	918	8.3%	893	9.3%
合計	5,264	100.0%	5,878	100.0%	8,272	100.0%	10,262	100.0%	11,040	100.0%	9,584	100.0%

図3 地域別許可人員の構成比（平成21年）

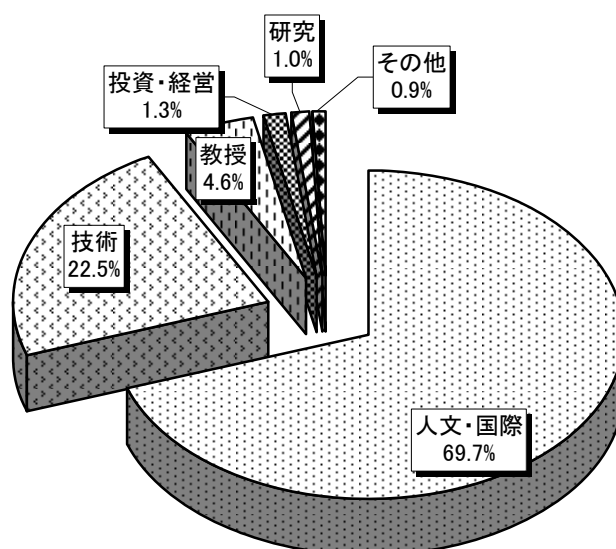

図4 許可人員上位5か国(出身地)の占める割合(平成21年)



表5 業種別許可人員の推移

(単位 人)

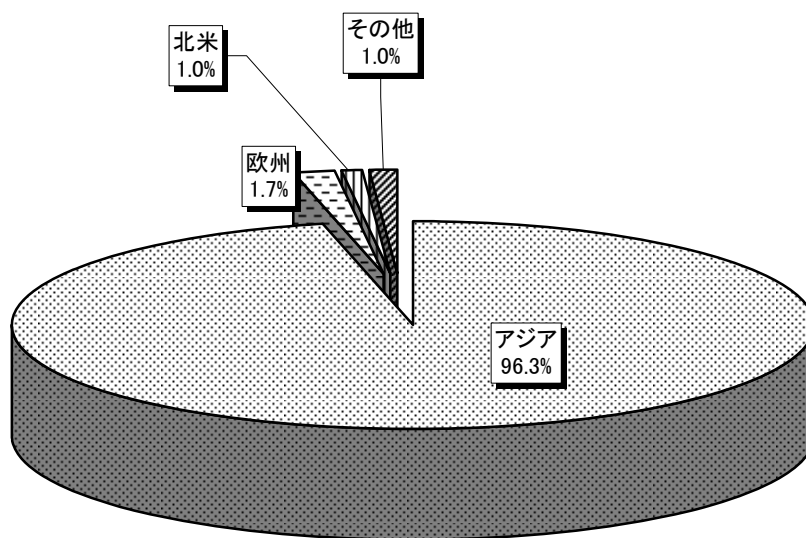
年 業種	平成16年	平成17年	平成18年	平成19年	平成20年	平成21年	構成比
	機 械	238	313	439	550	549	
電 機	261	299	333	467	474	419	4.4%
食 品	168	180	205	303	324	380	4.0%
運送機器(自動車等)	110	170	198	294	308	256	2.7%
繊 維 ・ 衣 料	140	148	147	204	222	186	1.9%
化 学	93	126	124	157	158	130	1.4%
金 属 ・ 鉄 鋼	26	47	53	72	72	53	0.6%
そ の 他 製 造 業	575	615	827	971	864	637	6.6%
製 造 業 小 計	1,611	1,898	2,326	3,018	2,971	2,488	26.0%
商 業 ・ 貿 易	1,015	1,236	1,792	2,145	2,379	2,248	23.5%
コンピュータ関連	629	673	1,140	1,510	1,659	1,252	13.1%
教 育	464	520	479	655	700	705	7.4%
飲 食 業	50	54	104	109	207	308	3.2%
土 木 ・ 建 設	112	133	197	238	251	255	2.7%
ホ テ ル ・ 旅 館	49	84	96	170	221	248	2.6%
金 融 保 険	135	178	207	292	377	223	2.3%
運 輸	114	134	197	226	266	188	2.0%
旅 行 業	141	160	162	280	260	183	1.9%
医 療	35	19	14	7	38	52	0.5%
そ の 他	909	789	1,558	1,612	1,711	1,434	15.0%
非製造業 小計	3,653	3,980	5,946	7,244	8,069	7,096	74.0%
合 計	5,264	5,878	8,272	10,262	11,040	9,584	100.0%

表6 業種別及び従業員別許可人員

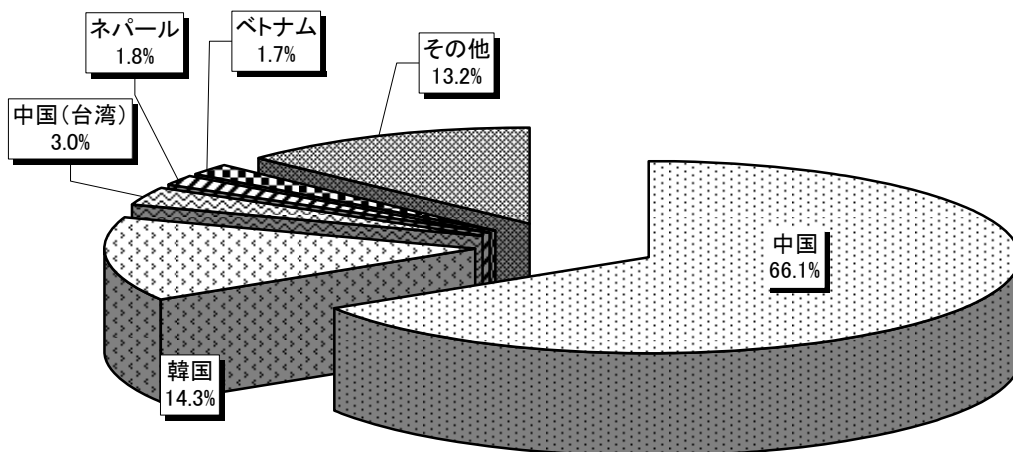
(単位 人)

業種	従業員数							合計	
	1人～ 49人	50人～ 99人	100人～ 299人	300人～ 999人	1,000人～ 1,999人	2,000人～	その他 (不詳を含む)	構成比	
機械	104	33	75	63	23	102	27	427	4.5%
電機	31	11	39	46	29	246	17	419	4.4%
食品	161	57	65	47	3	28	19	380	4.0%
運送機器(自動車等)	35	12	32	43	17	103	14	256	2.7%
繊維・衣料	102	24	17	20	1	20	2	186	1.9%
化学	13	5	22	24	9	40	17	130	1.4%
金属・鉄鋼	14	12	14	3	5	2	3	53	0.6%
その他製造業	245	73	91	67	35	91	35	637	6.6%
製造業小計	705	227	355	313	122	632	134	2,488	26.0%
商業・貿易	1,476	136	175	150	45	144	122	2,248	23.5%
コンピュータ関連	493	128	181	167	83	163	37	1,252	13.1%
教育	134	24	16	19	5	9	498	705	7.4%
金融保険	49	11	16	25	19	84	19	223	2.3%
人材派遣	65	17	14	29	11	21	6	163	1.7%
運輸	68	19	25	26	12	27	11	188	2.0%
旅行業	121	15	8	12	4	14	9	183	1.9%
建設	142	19	26	22	10	19	17	255	2.7%
ホテル・旅館	36	37	55	65	11	23	21	248	2.6%
飲食業	161	38	39	34	6	12	18	308	3.2%
報道	79	17	21	15	3	14	8	157	1.6%
不動産	58	9	20	7	1	22	9	126	1.3%
その他	471	80	107	104	43	91	144	1,040	10.9%
非製造業小計	3,353	550	703	675	253	643	919	7,096	74.0%
合計	4,058	777	1,058	988	375	1,275	1,053	9,584	100.0%

図5 業種別許可人員の推移



表 7 - 1 職務内容別許可人員（平成21年主要なもの）

（単位 人）

職務内容	許可人員	（構成比）	職務内容	許可人員	（構成比）
翻訳・通訳	2,731	28.5%	経営・管理業務	204	2.1%
販売・営業	1,631	17.0%	調査研究	153	1.6%
情報処理	1,010	10.5%	会計業務	140	1.5%
海外業務	576	6.0%	広報・宣伝	74	0.8%
教育	571	6.0%	国際金融	55	0.6%
設計	473	4.9%	デザイン	51	0.5%
技術開発	458	4.8%	その他	1,104	11.5%
貿易業務	353	3.7%	合計	9,584	100.0%

図 6 職務内容別構成比

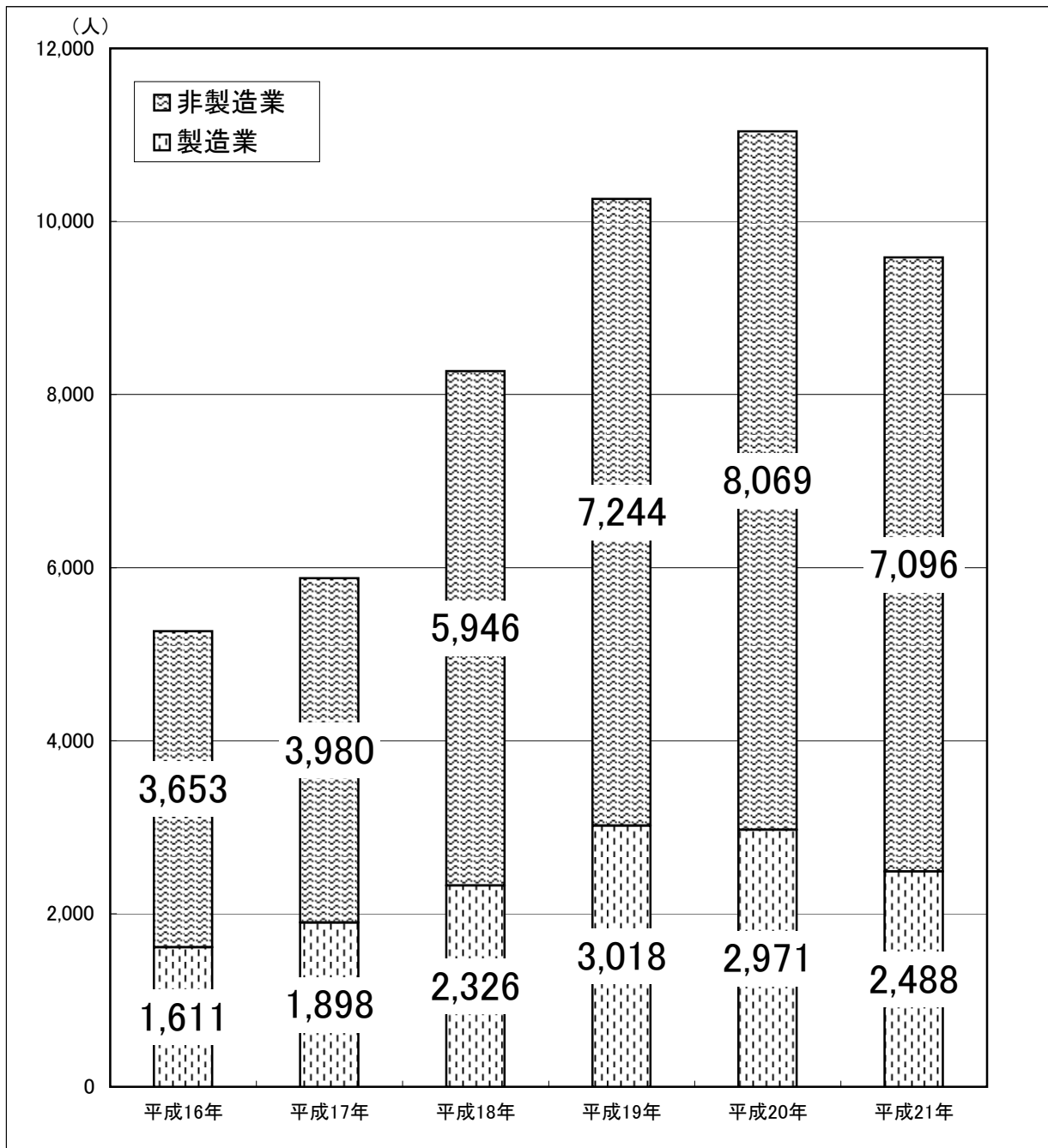

表7-2 職務内容の推移 (主要なもの)

(単位 人)

	平成16年		平成17年		平成18年		平成19年		平成20年		平成21年	
		構成比		構成比		構成比		構成比		構成比		構成比
翻訳・通訳	1,610	30.6%	2,069	35.2%	2,711	32.8%	3,431	33.4%	3,717	33.7%	2,731	28.5%
販売・営業	661	12.6%	899	15.3%	882	10.7%	1,574	15.3%	1,789	16.2%	1,631	17.0%
情報処理	213	4.0%	565	9.6%	893	10.8%	1,242	12.1%	1,240	11.2%	1,010	10.5%
海外業務	383	7.3%	450	7.7%	732	8.8%	656	6.4%	710	6.4%	576	6.0%
教育	268	5.1%	411	7.0%	203	2.5%	541	5.3%	578	5.2%	571	6.0%
技術開発	580	11.0%	309	5.3%	395	4.8%	457	4.5%	500	4.5%	458	4.8%
設計	180	3.4%	218	3.7%	282	3.4%	379	3.7%	412	3.7%	473	4.9%
貿易業務	174	3.3%	236	4.0%	537	6.5%	381	3.7%	322	2.9%	353	3.7%
調査研究	259	4.9%	137	2.3%	465	5.6%	135	1.3%	162	1.5%	153	1.6%
その他	936	17.8%	584	9.9%	1,172	14.2%	1,466	14.3%	1,610	14.6%	1,628	17.0%
合計	5,264	100.0%	5,878	100.0%	8,272	100.0%	10,262	100.0%	11,040	100.0%	9,584	100.0%

表 8 及び図 7 月額報酬別許可人員の推移

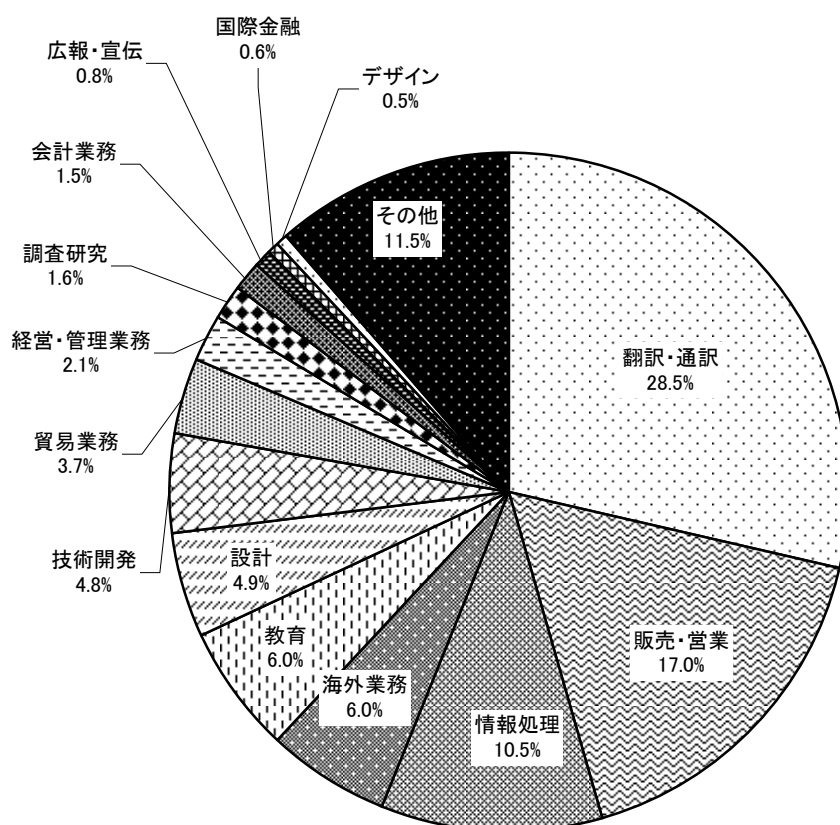
(単位 人)

月額報酬	平成16年	平成17年	平成18年	平成19年	平成20年	平成21年
	構成比	構成比	構成比	構成比	構成比	構成比
20万円未満	1,231 23.4%	1,613 27.4%	2,252 27.2%	2,960 28.8%	2,828 25.6%	2,697 28.1%
25万円未満	2,054 39.0%	2,361 40.2%	3,592 43.4%	4,781 46.6%	5,521 50.0%	4,945 51.6%
30万円未満	1,310 24.9%	1,188 20.2%	1,449 17.5%	1,491 14.5%	1,511 13.7%	1,116 11.6%
35万円未満	272 5.2%	214 3.6%	280 3.4%	301 2.9%	298 2.7%	231 2.4%
40万円未満	140 2.7%	128 2.2%	152 1.8%	150 1.5%	166 1.5%	135 1.4%
45万円未満	43 0.8%	43 0.7%	51 0.6%	49 0.5%	78 0.7%	59 0.6%
50万円未満	24 0.5%	9 0.2%	34 0.4%	28 0.3%	32 0.3%	20 0.2%
50万円以上	50 0.9%	49 0.8%	71 0.9%	85 0.8%	80 0.7%	74 0.8%
不 明	140 2.7%	273 4.6%	391 4.7%	417 4.1%	526 4.8%	307 3.2%
合 計	5,264 100.0%	5,878 100.0%	8,272 100.0%	10,262 100.0%	11,040 100.0%	9,584 100.0%



表9及び図8 資本金別許可人員

(単位 人)

	~5百万	5百万超 ~千万	千万超 ~3千万	3千万超 ~5千万	5千万超 ~1億	1億超 ~3億	3億超 ~5億	5億超 ~10億	10億超 ~	その他・ 不明	合計
平成18年	826	1,770	1,125	656	757	464	348	206	1,359	761	8,272
平成19年	932	2,264	1,363	962	968	541	321	262	1,696	953	10,262
平成20年	1183	2,288	1,397	874	1027	589	411	316	1,918	1037	11,040
平成21年	1361	2,048	1,041	608	833	417	319	232	1,747	978	9,584
	5,058										

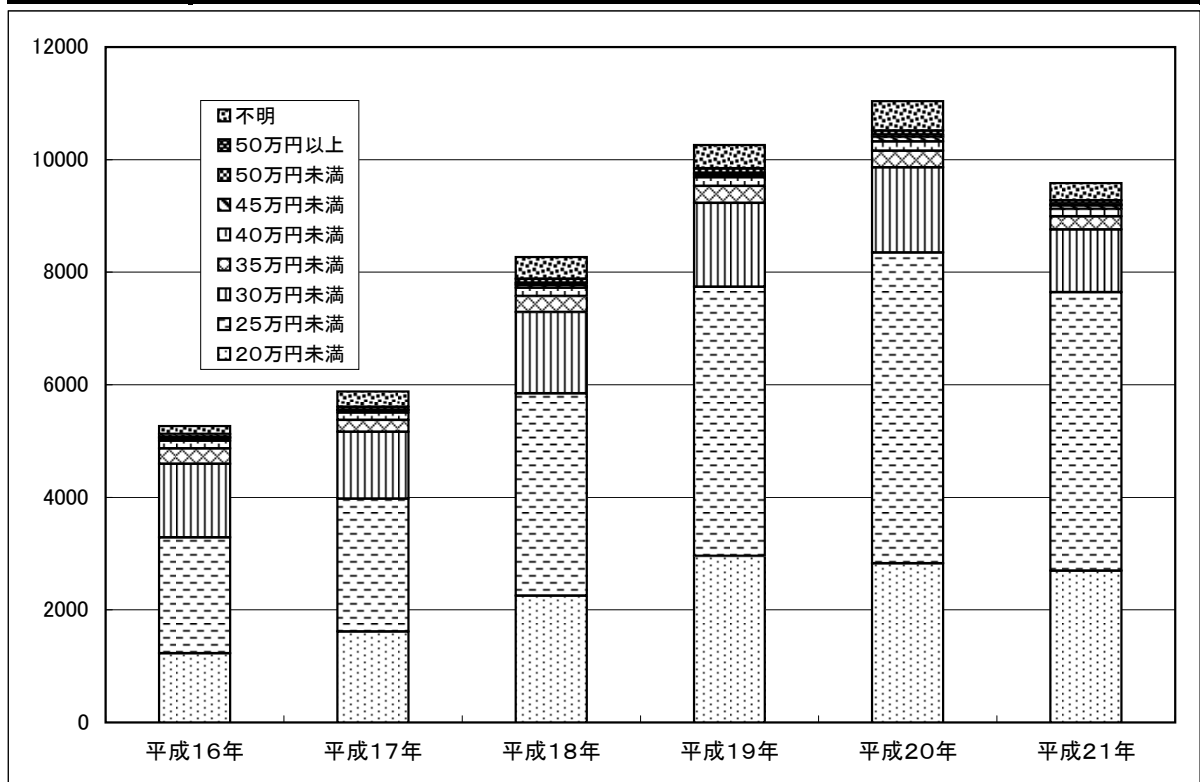

図9 従業員数別許可人員の構成比



図10 従業員数別許可人員の推移

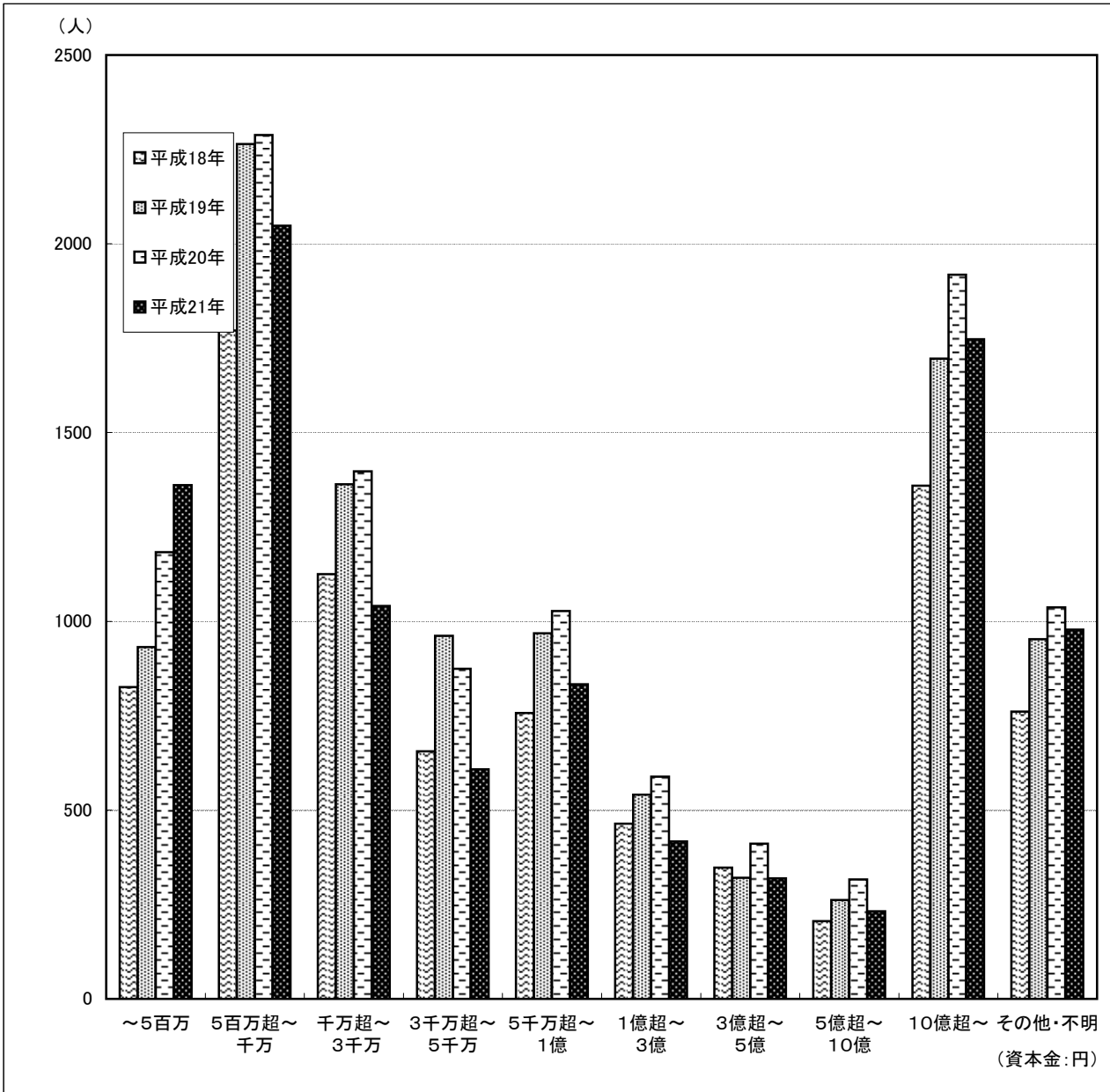

表10 最終学歴別許可人員

(単位 人)

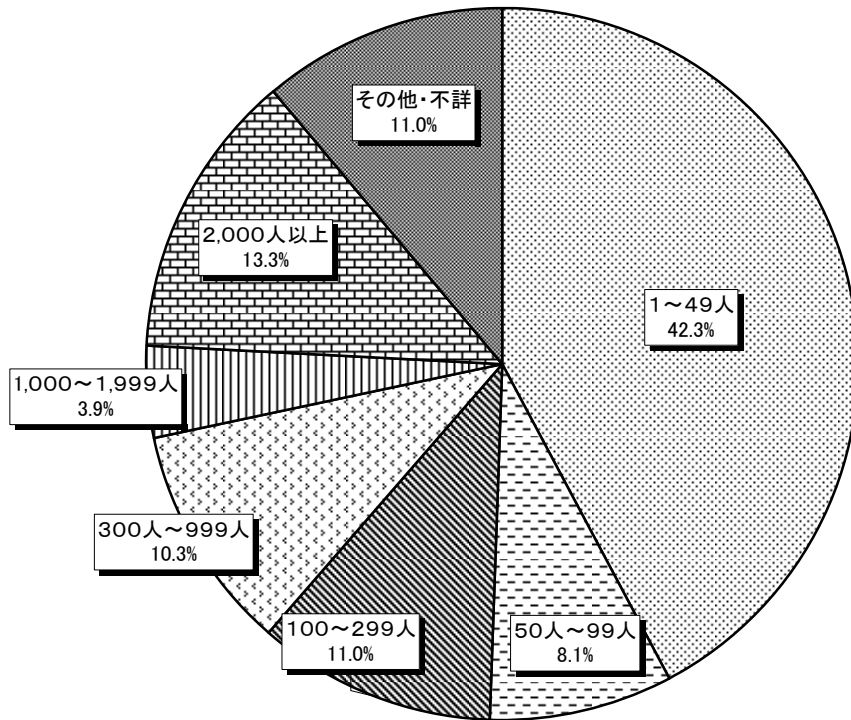
我が国での学歴	大学生	大学院生		短期大学生	専修学校生	その他	合計
		修士	博士				
許可人員	4,396	2,148	666	267	1,768	339	9,584
構成比		2,814					

図11 最終学歴別構成比

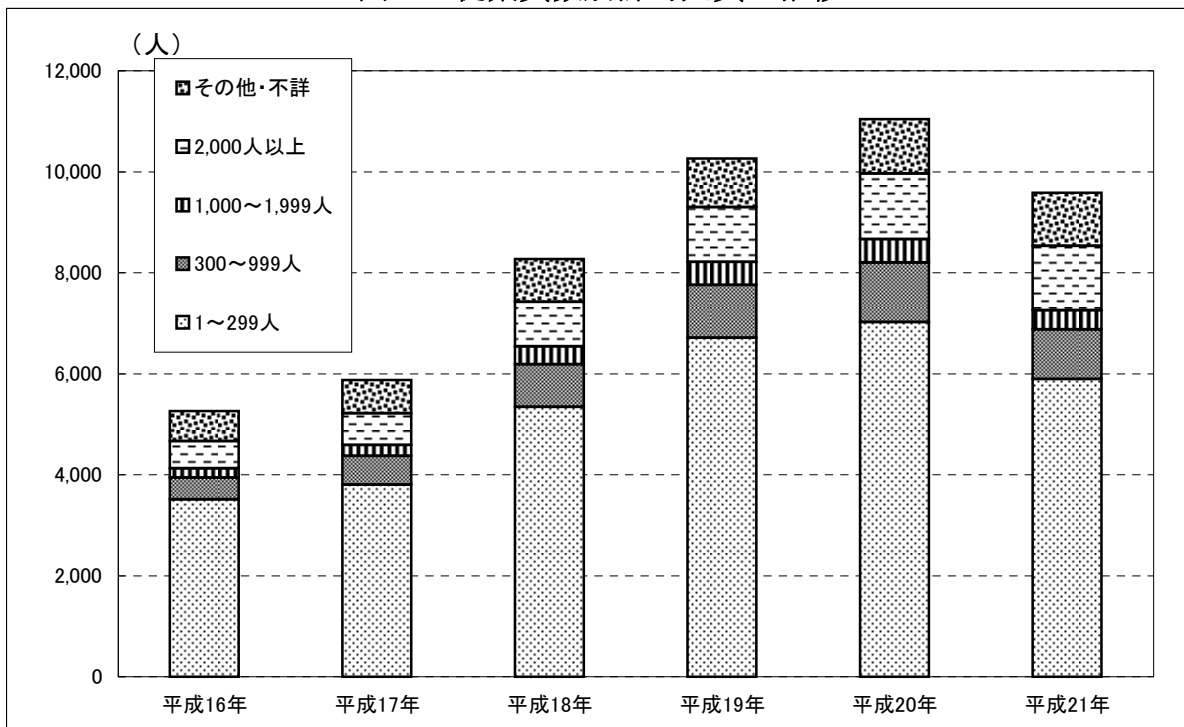

図12 最終学歴別許可人員の推移



表11 就職先企業等の所在地別許可人員

(単位 人)

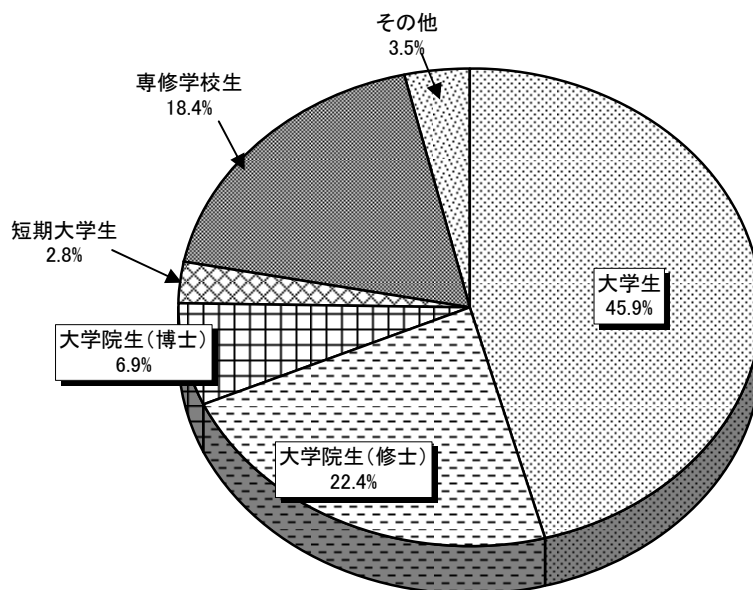
管轄地方局	都道府県	許可人員						管轄地方局	都道府県	許可人員					
		平成16	平成17	平成18	平成19	平成20	平成21			平成16	平成17	平成18	平成19	平成20	平成21
札幌	北海道	42	91	123	89	76	95	大阪	大阪	579	669	919	1033	1003	855
仙台	青森	2	10	13	7	9	5	大阪	京都	113	136	160	185	186	117
	岩手	1	7	7	10	7	6		奈良	21	14	30	31	17	23
	秋田	1	6	5	5	6	4		和歌山	2	1	4	12	9	10
	宮城	60	83	102	93	85	76		兵庫	135	158	220	254	232	215
	山形	9	9	4	15	12	4		滋賀	26	24	36	48	37	15
	福島	6	18	33	33	25	15		広島	岡山	63	84	99	94	64
東京	東京	2,699	2,599	3,892	5,055	5,894	5,050	広島	広島	71	76	150	146	147	110
	神奈川	227	258	353	469	576	626	山口	山口	12	24	30	48	36	35
	埼玉	171	147	239	275	340	320	鳥取	鳥取	6	18	9	9	11	4
	千葉	75	87	172	215	240	246	島根	島根	4	9	4	4	5	2
	茨城	36	33	81	70	102	111	高松	愛媛	12	11	9	15	15	16
	群馬	12	20	44	68	76	65	徳島	徳島	10	1	0	4	4	7
	栃木	8	8	56	61	68	46	香川	香川	21	32	28	25	22	19
	山梨	24	22	31	37	56	51	高知	高知	3	0	1	2	0	1
	長野	41	50	93	75	88	63	福岡	福岡	115	192	299	307	289	279
	新潟	31	55	48	45	39	38	佐賀	佐賀	11	8	13	17	12	13
名古屋	愛知	282	453	570	786	675	518	長崎	長崎	12	22	31	35	39	25
	静岡	47	93	82	163	153	97	熊本	熊本	15	17	20	31	56	43
	岐阜	63	91	75	142	108	45	大分	大分	29	23	20	21	32	55
	石川	37	45	35	58	15	36	宮崎	宮崎	11	8	1	7	8	4
	富山	33	40	17	38	16	14	鹿児島	鹿児島	11	17	10	10	15	9
	福井	19	18	15	16	15	15	沖縄	沖縄	13	21	26	18	31	39
	三重	43	70	63	80	88	68	その他・不明	その他・不明	0	0	0	1	1	0
								合計	合計	5,264	5,878	8,272	10,262	11,040	9,584

図13 就職先企業等の所在地別構成比（平成21年）

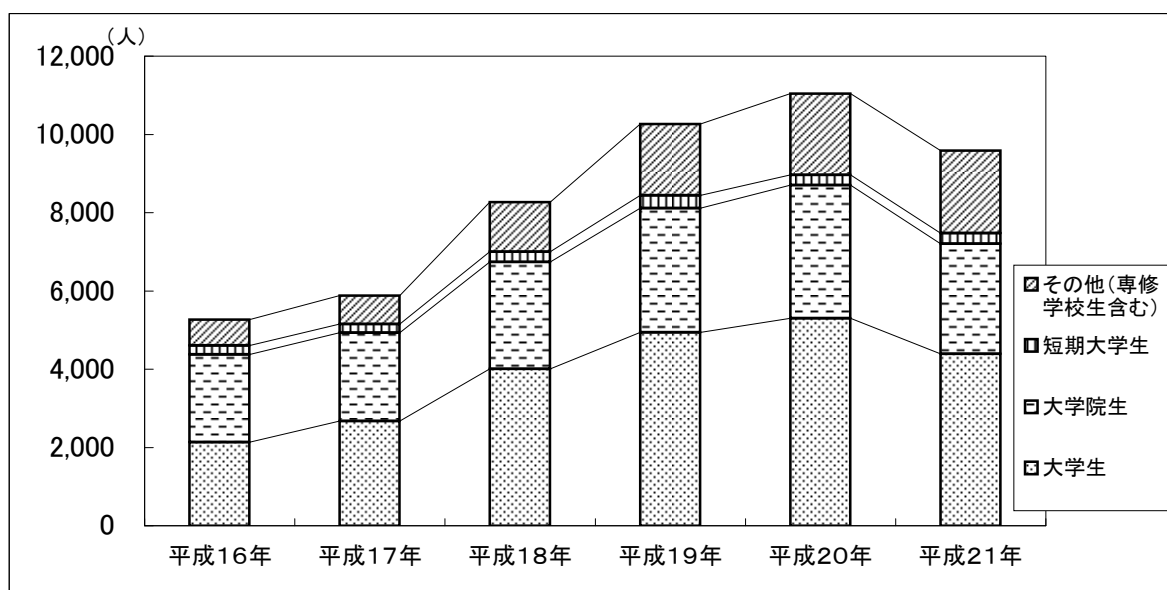