

【広報資料】

平成23年における留学生の日本企業等への就職状況について

平成 23 年における留学生の日本企業等への就職状況について

1 概要（表 1，表 2，表 4，図 1）

平成 23 年においては、「留学」の在留資格を有する外国人（平成 22 年 7 月 1 日の「留学」と「就学」の一本化により、同日以降「留学」とみなされる「就学」の在留資格を決定されている者を含む。以下「留学生」という。）が我が国の企業等への就職を目的として在留資格変更許可申請を行った件数は 9, 143 人で、このうち 8, 586 人が許可されており、前年の申請数である 8, 467 人より 676 人（8.0%）、前年の許可数である 7, 831 人より 755 人（9.6%）増加している。

平成 23 年における許可状況を主な国籍・出身地別内訳で見ると

- | | | |
|----------|----------|---------------------|
| ① 中 国 | 5, 344 人 | （前年比 470 人， 9.6% 増） |
| ② 韓 国 | 1, 209 人 | （前年比 4 人， 0.3% 増） |
| ③ 中国（台湾） | 302 人 | （前年比 23 人， 8.2% 増） |
| ④ ベトナム | 242 人 | （前年比 75 人， 44.9% 増） |
| ⑤ ネパール | 149 人 | （前年比 8 人， 5.7% 増） |

となっている。

2 在留資格別等内訳

留学生から我が国の企業等への就職を目的として在留資格の変更が許可された 8, 586 人について、その在留資格別、国籍・出身地別等の内訳は次のとおりである。

（1）在留資格（表 2，表 3，図 2）

「技術」が1,670人(19.5%)、「人文知識・国際業務」が6,006人(70.0%)となっており、これら2つの在留資格で全体の89.4%を占めている。

(2) 国籍・出身地 (表2, 表4, 図3, 図4)

主な国籍・出身地としては、中国(台湾, 香港及びマカオを除く。以下同じ。)が5,344人(62.2%)と最も多く、次いで韓国, 中国(台湾), ベトナム, ネパールの順となっており、アジア諸国で8,140人と全体の94.8%を占めている。

(3) 就職先の業種 (表5, 表6, 図5)

非製造業が6,473人(75.4%)、製造業が2,113人(24.6%)であり、非製造業は前年比380人(6.2%)、製造業は前年比375人(21.6%)とそれぞれ増加している。

なお、非製造業では、商業・貿易分野, コンピュータ関連分野及び教育分野がそれぞれ2,288人(26.6%)、757人(8.8%)、703人(8.2%)と上位を占めており、製造業では、電機分野, 機械分野及び食品分野がそれぞれ375人(4.4%)、301人(3.5%)、298人(3.5%)と上位を占めている。

(4) 就職先での職務内容 (表7-1, 7-2, 図6)

翻訳・通訳が2,543人(29.6%)で最も多く、前年に比べ704人(21.7%)減少した。次いで、販売・営業(1,968人), 情報処理(591人)の順となっており、これらの3種の職務内容に従事する者は5,102人で全体の59.4%を占めている。

(5) 月額報酬 (表8, 図7)

月額報酬20万円以上25万円未満が4,006人(46.7%)

と最も多く、次いで20万円未満2,641人(30.8%),25万円以上30万円未満1,021人(11.9%)の順となっている。

(6) 就職先企業等の資本金(表9, 図8)

資本金500万~1,000万円の企業等に就職した者が1,811人(21.1%)と最も多く、これを含め、資本金5,000万円以下の企業等に就職した者が4,833人(56.3%)と過半数を占めている。

(7) 就職先企業等の従業員数(表6, 図9, 図10)

従業員数50人未満の企業等に就職した者が4,078人(47.5%)と最も多く、これを含め300人未満の企業等に就職した者が5,708人と全体の66.5%を占めている。

(8) 最終学歴(表10, 図11, 図12)

大学を卒業した者が3,701人(43.1%)と最も多く、次が大学院において修士号又は博士号を授与された者2,970人(34.6%)の順となっており、両者で全体の77.7%を占めている。また、専修学校を卒業した者の数は1,515人(17.6%)であった。

(9) 就職先企業等の所在地(表11, 図13)

東京都に所在する企業等に就職した者が4,088人(47.6%)と最も多く、次いで大阪府832人(9.7%),神奈川県488人(5.7%),以下愛知県,福岡県,埼玉県の順となっている。

(注) 統計数字の末尾で四捨五入したものは、その合計が合計欄の数字と一致しない場合がある。

表 1 及び図 1 留学生からの就職目的の申請数等の推移

(単位 人)

	平成12年	平成13年	平成14年	平成15年	平成16年	平成17年	平成18年	平成19年	平成20年	平成21年	平成22年	平成23年
申請件数	3,039	4,132	3,600	4,254	5,820	6,788	9,034	11,410	11,789	10,230	8,467	9,143
許可件数	2,689	3,581	3,209	3,778	5,264	5,878	8,272	10,262	11,040	9,584	7,831	8,586
不許可件数	350	551	391	476	556	910	762	1,148	749	646	636	557
許可率	88.5%	86.7%	89.1%	88.8%	90.4%	86.6%	91.6%	89.9%	93.6%	93.7%	92.5%	93.9%



表2 国籍・出身地別及び在留資格別許可人員

(単位:人)

地域	在留資格 国種・出身地	人文知識・ 国際業務	技術	教授	投資・ 経営	研究	教育	宗教	医療	興行	公用	技能	芸術	その他	合計	全体に占める 割合(%)
ア ジ ア	中国	3,993	918	163	194	33	4	2	30	1		2	3	1	5,344	62.2%
	韓国	841	209	68	53	12	9	4	2		3	7	1		1,209	14.1%
	中国(台湾)	242	42	13	3	1	1								302	3.5%
	ベトナム	122	100	10		7			3						242	2.8%
	ネパール	93	31	8	15		2								149	1.7%
	バングラデシュ	65	40	25	6	2	1								139	1.6%
	スリランカ	47	52	2	12			1							114	1.3%
	タイ	61	31	12	1		1	2			1				109	1.3%
	ミャンマー	61	25	2	1										89	1.0%
	インドネシア	40	32	11		1									84	1.0%
	マレーシア	16	43	10		1			1						71	0.8%
	インド	26	21	6		4	1								58	0.7%
	モンゴル	39	12	4											55	0.6%
	フィリピン	14	4	12		1	3				1				35	0.4%
	ウズベキスタン	26	4												30	0.3%
	中国(香港)	24	4												28	0.3%
	パキスタン	8	2	4	3										17	0.2%
	カンボジア	7	8	1			2								16	0.2%
	イラン	1	5	7											15	0.2%
	シンガポール	11	1	1											13	0.2%
トルコ	4	1												5	0.1%	
ラオス		3	1											4	0.0%	
シリア	1		1		1									3	0.0%	
サウジアラビア	1													1	0.0%	
その他	4	1	2							1				8	0.1%	
小計	5,747	1,589	363	288	65	22	12	33	1	6	9	4	1	8,140	94.8%	
ヨ ー ロ ッ パ	フランス	15	6	6		1	1								29	0.3%
	ロシア	20	2	1	1	1									25	0.3%
	イタリア	15	3	4										1	23	0.3%
	イギリス	14	5	2			1					1			23	0.3%
	スペイン	7	2	3											12	0.1%
	スウェーデン	3	3										1		7	0.1%
	ドイツ	3	1	3											7	0.1%
	ハンガリー	5		1							1				7	0.1%
	ルーマニア	5	1				1								7	0.1%
	スイス	3	1	1							1				6	0.1%
	ベルギー	4		1											5	0.1%
	ブルガリア	3	1			1									5	0.1%
	ポーランド	1		3			1								5	0.1%
	英国(香港)	4	1												5	0.1%
	ウクライナ	1	3												4	0.0%
	フィンランド	3													3	0.0%
	ノルウェー	2	1												3	0.0%
	オランダ	2					1								3	0.0%
	オーストリア		1			1									2	0.0%
	チェコ		1									1			2	0.0%
ポルトガル	1	1												2	0.0%	
デンマーク	1													1	0.0%	
その他	11									1				12	0.1%	
小計	123	33	25	1	4	5				3	2	1	1	198	2.3%	
北 米	アメリカ	79	17	1			10								107	1.2%
	カナダ	9	3	3	1	1								1	18	0.2%
	メキシコ	1	1	2		1	1								6	0.1%
	その他	1	2												3	0.0%
	小計	90	23	6	1	2	11							1	134	1.6%
南 米	ブラジル	7	4	4		1									16	0.2%
	ペルー		1	2		2					1				6	0.1%
	アルゼンチン	2	1												3	0.0%
	コロンビア		1			1									2	0.0%
	エクアドル	2													2	0.0%
	パラグアイ	1							1						2	0.0%
	チリ		1												1	0.0%
	その他					1									1	0.0%
	小計	12	8	6		5			1		1				33	0.4%
大 洋 州	オーストラリア	7	2		1		1								11	0.1%
	トンガ	1					1								2	0.0%
	ニュージーランド	1													1	0.0%
	その他	2													2	0.0%
	小計	11	2		1		2								16	0.2%
ア フリ カ	ケニア	3	1	1			1								6	0.1%
	チュニジア	1	3	1		1									6	0.1%
	モロッコ	1	3	1											5	0.1%
	エジプト	1	1	3		1									5	0.1%
	ガーナ	2					2								4	0.0%
	コートジボワール		4												4	0.0%
	ナイジェリア	1		3											4	0.0%
	タンザニア	1		2											3	0.0%
	アルジェリア	1	1												2	0.0%
	エチオピア			1											1	0.0%
その他	12	2	7			3								24	0.3%	
小計	22	15	19		2	6								64	0.7%	
無国籍	1													1	0.0%	
合計	6,006	1,670	419	291	78	46	12	34	1	10	11	5	3	8,586	100.0%	

表3 変更許可後の在留資格別許可人員の推移

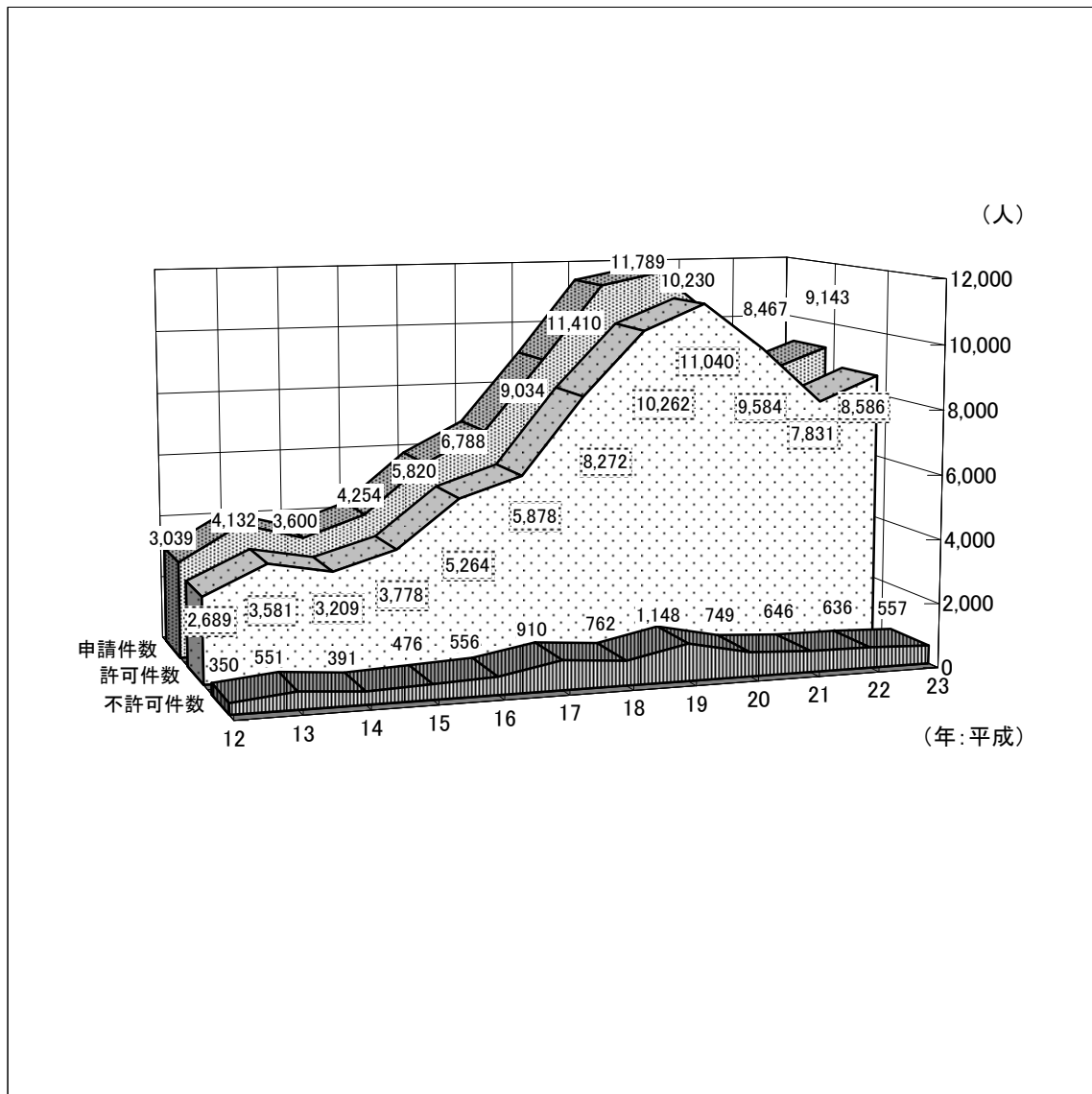
(単位 人)

	平成18年	平成19年	平成20年	平成21年	平成22年	平成23年
	構成比	構成比	構成比	構成比	構成比	構成比
人文・国際	5,938 71.8%	7,304 71.2%	7,863 71.2%	6,677 69.7%	5,422 69.2%	6,006 70.0%
技術	1,720 20.8%	2,314 22.5%	2,414 21.9%	2,154 22.5%	1,390 17.7%	1,670 19.5%
教授	401 4.8%	416 4.1%	430 3.9%	444 4.6%	512 6.5%	419 4.9%
投資・経営	36 0.4%	61 0.6%	128 1.2%	128 1.3%	275 3.5%	291 3.4%
研究	104 1.3%	87 0.8%	111 1.0%	97 1.0%	93 1.2%	78 0.9%
その他	73 0.9%	80 0.8%	94 0.9%	84 0.9%	139 1.8%	122 1.4%
合計	8,272 100.0%	10,262 100.0%	11,040 100.0%	9,584 100.0%	7,831 100.0%	8,586 100.0%

図2 変更許可後の在留資格構成比(平成23年)



表4 国籍・出身地別許可人員の推移

(単位 人)

	平成18年		平成19年		平成20年		平成21年		平成22年		平成23年	
	人数	構成比	人数	構成比	人数	構成比	人数	構成比	人数	構成比	人数	構成比
中国	6,000	72.5%	7,539	73.5%	7,651	69.3%	6,333	66.1%	4,874	62.2%	5,344	62.2%
韓国	944	11.4%	1,109	10.8%	1,360	12.3%	1,368	14.3%	1,205	15.4%	1,209	14.1%
中国(台湾)	200	2.4%	282	2.7%	303	2.7%	285	3.0%	279	3.6%	302	3.5%
ベトナム	92	1.1%	131	1.3%	189	1.7%	161	1.7%	167	2.1%	242	2.8%
ネパール	45	0.5%	63	0.6%	161	1.5%	173	1.8%	141	1.8%	149	1.7%
バングラデシュ	119	1.4%	138	1.3%	164	1.5%	125	1.3%	107	1.4%	139	1.6%
スリランカ	55	0.7%	81	0.8%	160	1.4%	141	1.5%	120	1.5%	114	1.3%
タイ	67	0.8%	87	0.8%	97	0.9%	101	1.1%	109	1.4%	109	1.3%
その他	750	9.1%	832	8.1%	955	8.7%	897	9.4%	829	10.6%	978	11.4%
合計	8,272	100.0%	10,262	100.0%	11,040	100.0%	9,584	100.0%	7,831	100.0%	8,586	100.0%

図3 地域別許可人員の構成比（平成23年）

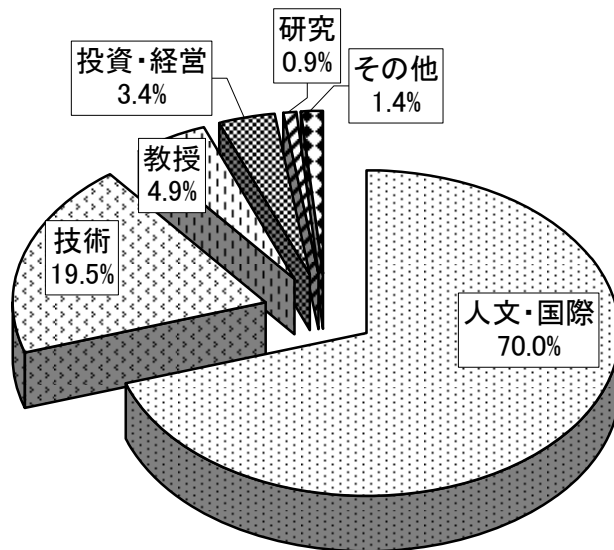

図4 許可人員上位5か国(出身地)の占める割合(平成23年)



表5 業種別許可人員の推移

(単位 人)

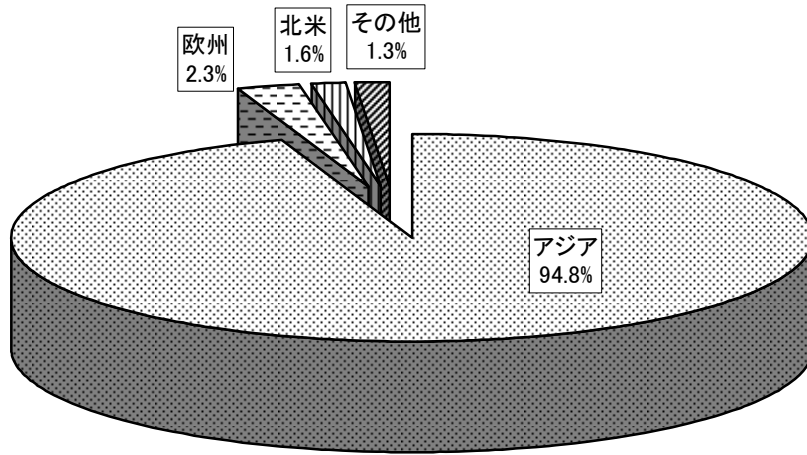
年 業種	平成18年	平成19年	平成20年	平成21年	平成22年	平成23年	構成比
	機 械	439	550	549	427	215	
電 機	333	467	474	419	297	375	4.4%
食 品	205	303	324	380	291	298	3.5%
運送機器(自動車等)	198	294	308	256	100	135	1.6%
織 維 ・ 衣 料	147	204	222	186	130	116	1.4%
化 学	124	157	158	130	100	157	1.8%
金 属 ・ 鉄 鋼	53	72	72	53	31	38	0.4%
そ の 他 製 造 業	827	971	864	637	574	693	8.1%
製 造 業 小 計	2,326	3,018	2,971	2,488	1,738	2,113	24.6%
商 業 ・ 貿 易	1,792	2,145	2,379	2,248	2,091	2,288	26.6%
コンピュータ関連	1,140	1,510	1,659	1,252	651	757	8.8%
教 育	479	655	700	705	802	703	8.2%
飲 食 業	104	109	207	308	324	454	5.3%
土 木 ・ 建 設	197	238	251	255	173	170	2.0%
ホ テ ル ・ 旅 館	96	170	221	248	178	200	2.3%
金 融 保 険	207	292	377	223	107	129	1.5%
運 輸	197	226	266	188	154	171	2.0%
旅 行 業	162	280	260	183	201	188	2.2%
医 療	14	7	38	52	83	71	0.8%
そ の 他	1,558	1,612	1,711	1,434	1,329	1,342	15.6%
非製造業 小計	5,946	7,244	8,069	7,096	6,093	6,473	75.4%
合 計	8,272	10,262	11,040	9,584	7,831	8,586	100.0%

表6 業種別及び従業員別許可人員

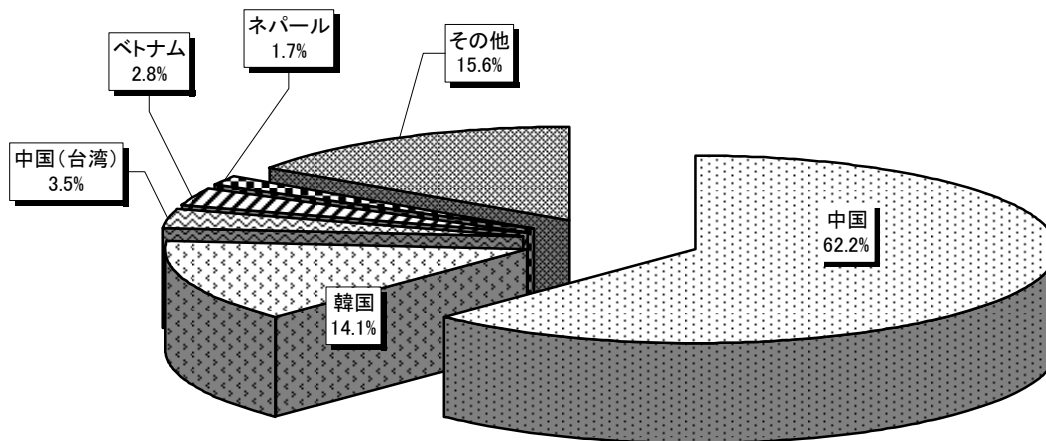
(単位 人)

業種	従業員数	1人～	50人～	100人～	300人～	1,000人～	2,000人～	その他 (不詳を含む)	合計	
		49人	99人	299人	999人	1,999人				構成比
機 械		108	35	54	46	9	49	0	301	3.5%
電 機		61	15	26	46	37	186	4	375	4.4%
食 品		139	53	46	29	5	24	2	298	3.5%
運送機器(自動車等)		27	16	22	13	9	47	1	135	1.6%
織 維 ・ 衣 料		67	9	13	11	2	14	0	116	1.4%
化 学		25	4	31	34	28	35	0	157	1.8%
金 属 ・ 鉄 鋼		14	9	5	5	1	4	0	38	0.4%
その他製造業		276	108	120	83	33	68	5	693	8.1%
製造業小計		717	249	317	267	124	427	12	2,113	24.6%
商 業 ・ 貿 易		1,515	135	164	122	37	179	136	2,288	26.6%
コンピュータ関連		357	67	68	61	57	130	17	757	8.8%
教 育		140	20	26	24	15	5	473	703	8.2%
金 融 保 険		31	2	22	24	16	34	0	129	1.5%
人 材 派 遣		57	9	35	21	7	19	1	149	1.7%
運 輸		79	17	18	17	10	29	1	171	2.0%
旅 行 業		115	13	20	6	0	22	12	188	2.2%
建 設		102	11	10	16	9	19	3	170	2.0%
ホ テ ル ・ 旅 館		42	30	39	45	14	29	1	200	2.3%
飲 食 業		282	38	51	54	18	5	6	454	5.3%
報 道		40	8	10	3	1	11	1	74	0.9%
不 動 産		71	25	9	5	4	4	1	119	1.4%
そ の 他		530	83	134	111	58	98	57	1,071	12.5%
非製造業小計		3,361	458	606	509	246	584	709	6,473	75.4%
合 計		4,078	707	923	776	370	1,011	721	8,586	100.0%

図5 業種別許可人員の推移



表 7 - 1 職務内容別許可人員（平成23年主要なもの）

（単位 人）

職務内容	許可人員	(構成比)	職務内容	許可人員	(構成比)
翻訳・通訳	2,543	29.6%	貿易業務	212	2.5%
販売・営業	1,968	22.9%	設計	294	3.4%
情報処理	591	6.9%	会計業務	151	1.8%
調査研究	125	1.5%	デザイン	77	0.9%
技術開発	396	4.6%	広報・宣伝	82	1.0%
海外業務	462	5.4%	国際金融	45	0.5%
経営・管理業務	389	4.5%	その他	678	7.9%
教育	573	6.7%	合計	8,586	100.0%

図 6 職務内容別構成比

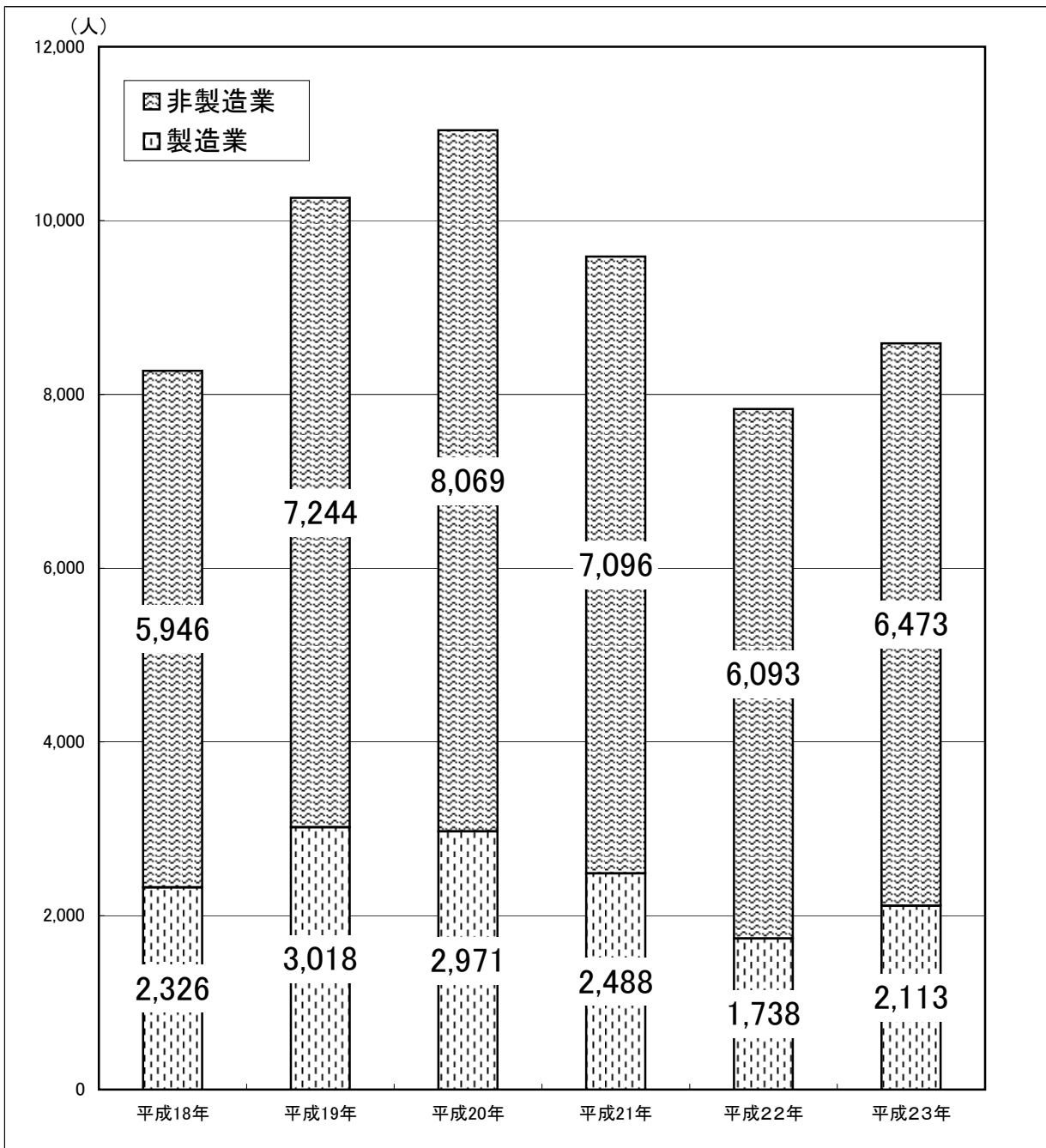

表7-2 職務内容の推移（主要なもの）

（単位 人）

	平成18年		平成19年		平成20年		平成21年		平成22年		平成23年	
		構成比		構成比		構成比		構成比		構成比		構成比
翻訳・通訳	2,711	32.8%	3,431	33.4%	3,717	33.7%	2,731	28.5%	3,247	41.5%	2,543	29.6%
販売・営業	882	10.7%	1,574	15.3%	1,789	16.2%	1,631	17.0%	704	9.0%	1,968	22.9%
情報処理	893	10.8%	1,242	12.1%	1,240	11.2%	1,010	10.5%	605	7.7%	591	6.9%
調査研究	465	5.6%	135	1.3%	162	1.5%	153	1.6%	503	6.4%	125	1.5%
技術開発	395	4.8%	457	4.5%	500	4.5%	458	4.8%	332	4.2%	396	4.6%
海外業務	732	8.8%	656	6.4%	710	6.4%	576	6.0%	331	4.2%	462	5.4%
教育	203	2.5%	541	5.3%	578	5.2%	571	6.0%	264	3.4%	573	6.7%
貿易業務	537	6.5%	381	3.7%	322	2.9%	353	3.7%	242	3.1%	212	2.5%
設計	282	3.4%	379	3.7%	412	3.7%	473	4.9%	223	2.8%	294	3.4%
その他	1,172	14.2%	1,466	14.3%	1,610	14.6%	1,628	17.0%	1,380	17.6%	1,422	16.6%
合計	8,272	100.0%	10,262	100.0%	11,040	100.0%	9,584	100.0%	7,831	100.0%	8,586	100.0%

表 8 及び図 7 月額報酬別許可人員の推移

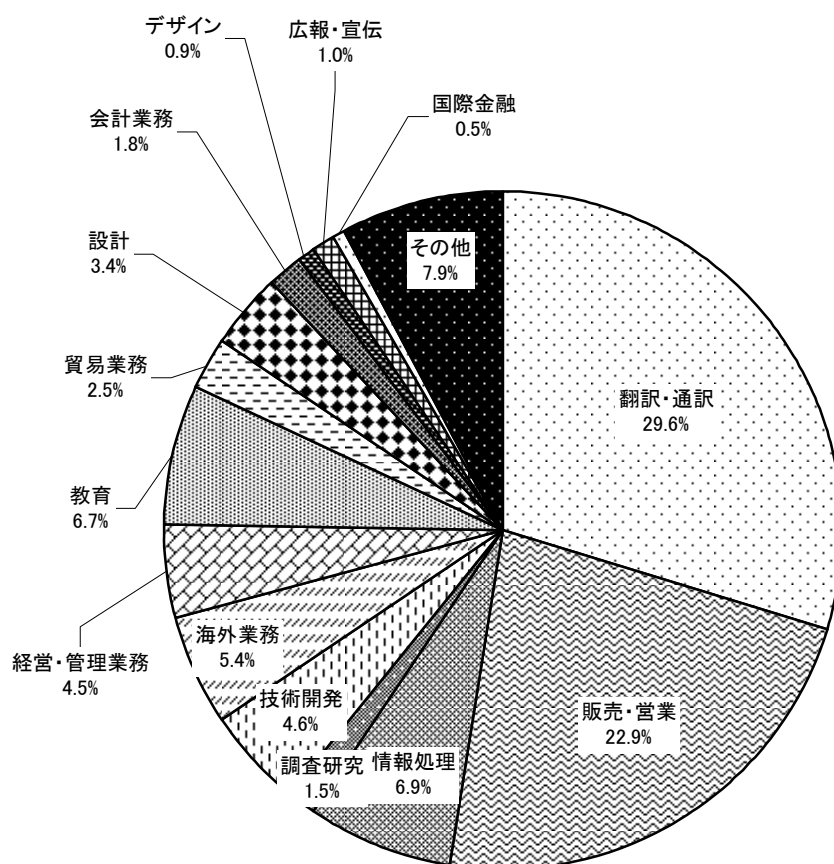
(単位 人)

月額報酬	平成18年		平成19年		平成20年		平成21年		平成22年		平成23年	
	人数	構成比	人数	構成比	人数	構成比	人数	構成比	人数	構成比	人数	構成比
20万円未満	2,252	27.2%	2,960	28.8%	2,828	25.6%	2,697	28.1%	2,534	32.4%	2,641	30.8%
25万円未満	3,592	43.4%	4,781	46.6%	5,521	50.0%	4,945	51.6%	3,538	45.2%	4,006	46.7%
30万円未満	1,449	17.5%	1,491	14.5%	1,511	13.7%	1,116	11.6%	1,002	12.8%	1,021	11.9%
35万円未満	280	3.4%	301	2.9%	298	2.7%	231	2.4%	286	3.7%	344	4.0%
40万円未満	152	1.8%	150	1.5%	166	1.5%	135	1.4%	127	1.6%	114	1.3%
45万円未満	51	0.6%	49	0.5%	78	0.7%	59	0.6%	69	0.9%	71	0.8%
50万円未満	34	0.4%	28	0.3%	32	0.3%	20	0.2%	23	0.3%	32	0.4%
50万円以上	71	0.9%	85	0.8%	80	0.7%	74	0.8%	50	0.6%	85	1.0%
不明	391	4.7%	417	4.1%	526	4.8%	307	3.2%	202	2.6%	272	3.2%
合計	8,272	100.0%	10,262	100.0%	11,040	100.0%	9,584	100.0%	7,831	100.0%	8,586	100.0%



表 9 及び図 8 就職先企業等の資本金別許可人員

(単位 人)

	~5百万	5百万超 ~ 千万	千万超 ~ 3千万	3千万超 ~ 5千万	5千万超 ~ 1億	1億超 ~ 3億	3億超 ~ 5億	5億超 ~ 10億	10億超 ~	その他・ 不明	合計
平成20年	1,183	2,288	1,397	874	1,027	589	411	316	1,918	1,037	11,040
平成21年	1,361	2,048	1,041	608	833	417	319	232	1,747	978	9,584
平成22年	1,718	1,737	771	521	615	223	210	149	1,171	716	7,831
平成23年	1,573	1,811	885	564	744	241	194	186	1,498	890	8,586
	4,833										

表 9 及び図 8 就職先企業等の資本金別許可人員

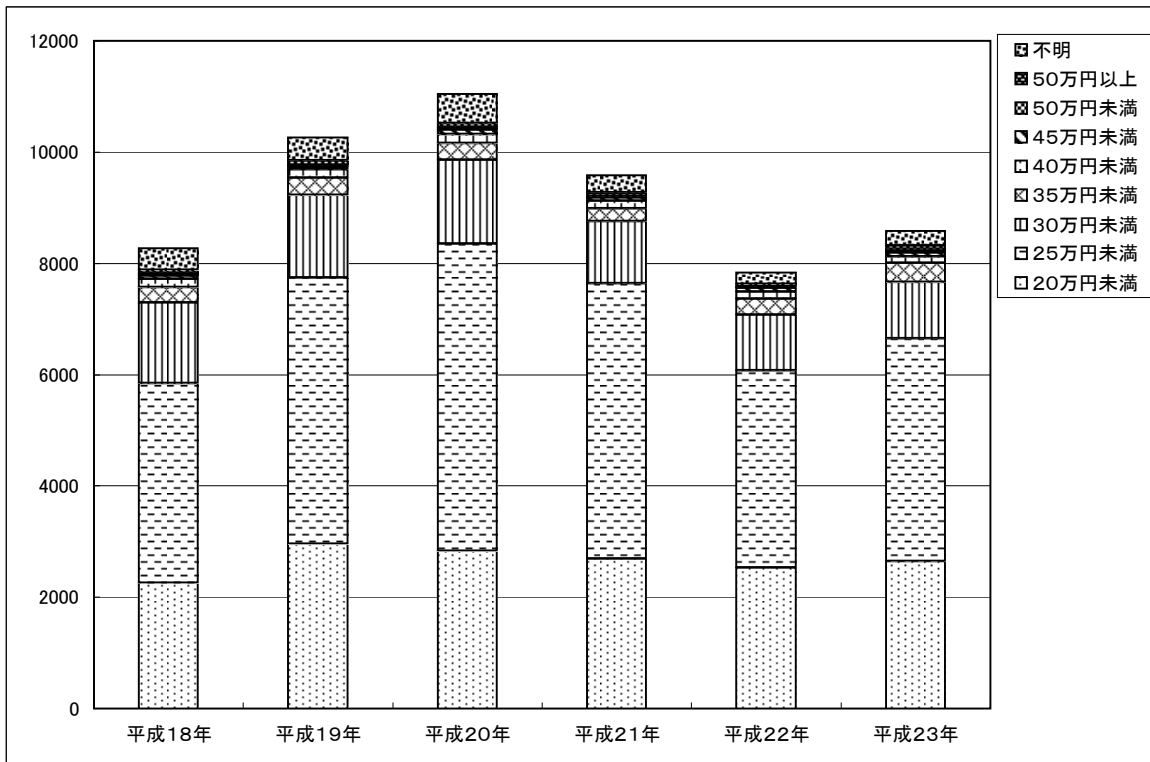

図9 就職先企業等の従業員数別許可人員の構成比



図10 就職先企業等の従業員数別許可人員の推移

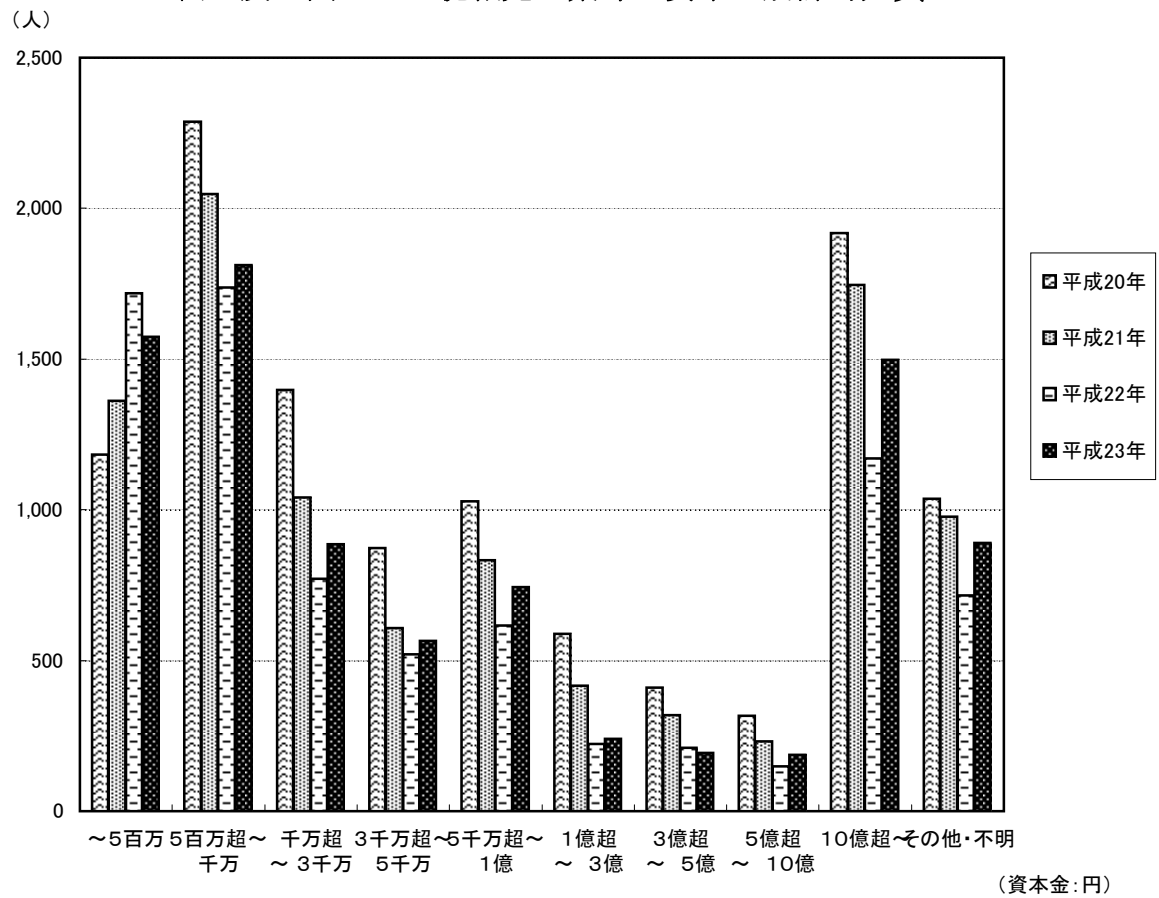

表10 最終学歴別許可人員

(単位 人)

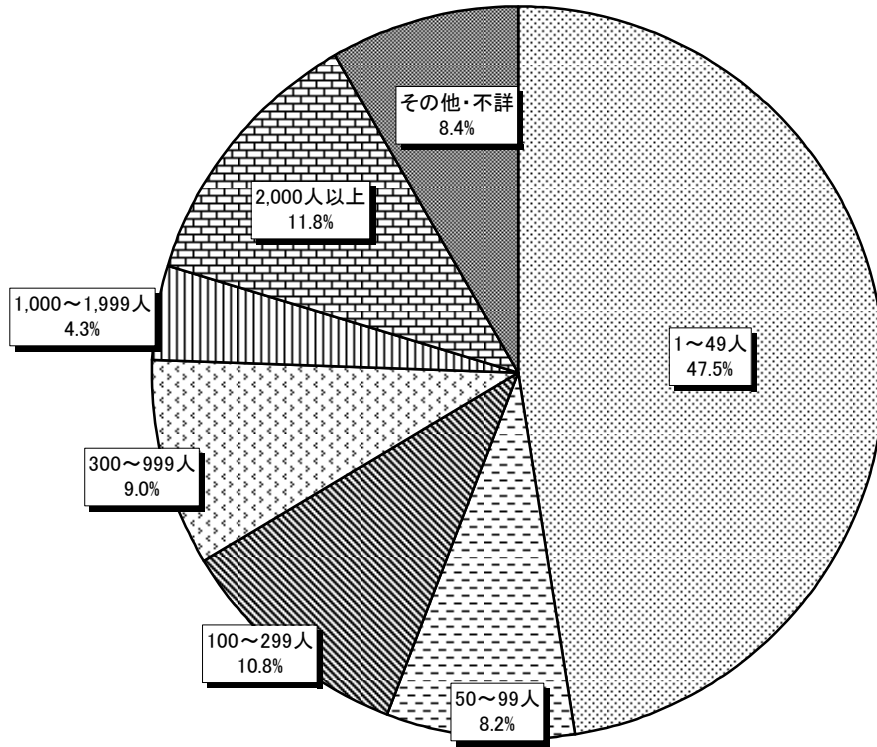
我が国での学歴	大学生	大学院生		短期大学生	専修学校生	その他	合計
		修士	博士				
許可人員	3,701	2,387	583	239	1,515	161	8,586
構成比	43.1%	34.6%		2.8%	17.6%	1.9%	100.0%

図11 最終学歴別構成比

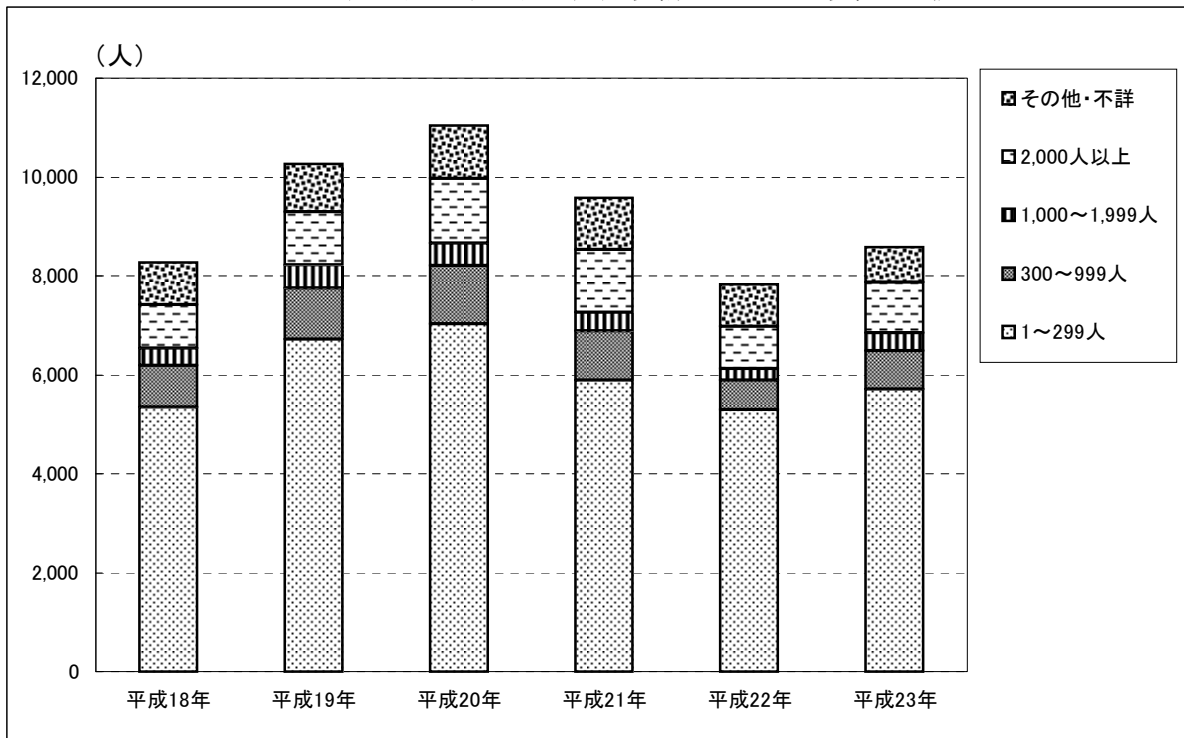

図12 最終学歴別許可人員の推移



表11 就職先企業等の所在地別許可人員

(単位 人)

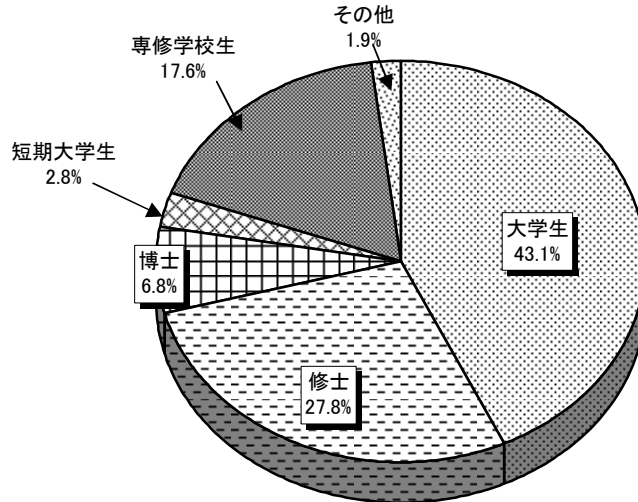
管轄地方局	都道府県	許可人員						管轄地方局	都道府県	許可人員					
		平成18	平成19	平成20	平成21	平成22	平成23			平成18	平成19	平成20	平成21	平成22	平成23
札幌	北海道	123	89	76	95	90	127	大阪	大阪	919	1,033	1,003	855	694	832
仙台	青森	13	7	9	5	6	8	和歌山	京都	160	185	186	117	161	187
	岩手	7	10	7	6	6	9		奈良	30	31	17	23	30	19
	秋田	5	5	6	4	7	3		和歌山	4	12	9	10	14	19
	宮城	102	93	85	76	74	54		兵庫	220	254	232	215	189	211
	山形	4	15	12	4	17	12		滋賀	36	48	37	15	21	30
	福島	33	33	25	15	24	15		広島	岡山	99	94	64	74	59
東京	東京	3,892	5,055	5,894	5,050	3,851	4,088	広島	広島	150	146	147	110	65	77
	神奈川	353	469	576	626	474	488	山口	山口	30	48	36	35	29	21
	埼玉	239	275	340	320	282	282	鳥取	鳥取	9	9	11	4	9	9
	千葉	172	215	240	246	230	280	島根	島根	4	4	5	2	5	3
	茨城	81	70	102	111	125	133	高松	愛媛	9	15	15	16	4	11
	群馬	44	68	76	65	62	72		徳島	0	4	4	7	8	5
	栃木	56	61	68	46	50	65		香川	28	25	22	19	10	19
	山梨	31	37	56	51	49	71	高知	高知	1	2	0	1	3	0
	長野	93	75	88	63	37	36	福岡	福岡	299	307	289	279	274	293
	新潟	48	45	39	38	42	42		佐賀	13	17	12	13	13	9
	名古屋	愛知	570	786	675	518	371		450	長崎	31	35	39	25	20
静岡		82	163	153	97	113	165		熊本	20	31	56	43	34	43
岐阜		75	142	108	45	48	67		大分	20	21	32	55	52	38
石川		35	58	15	36	37	25		宮崎	1	7	8	4	9	5
富山		17	38	16	14	21	18	鹿児島	10	10	15	9	17	24	
福井		15	16	15	15	21	12	沖縄	26	18	31	39	28	28	
三重		63	80	88	68	46	57	その他・不明	0	1	1	0	0	39	
合計		8,272	10,262	11,040	9,584	7,831	8,586								

図13 就職先企業等の所在地別構成比 (平成23年)

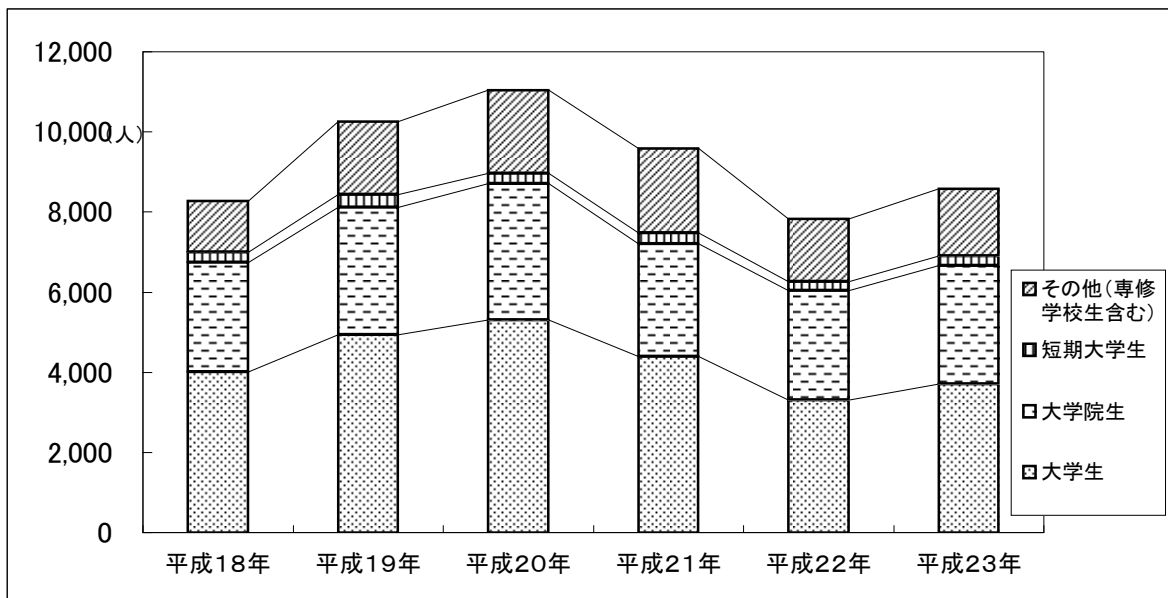