

令和3年度  
省庁別財務書類の概要

法務省

# 法務省の任務と組織等の概要

## 法務省の任務(法務省設置法第3条)

法務省は、基本法制の維持及び整備、法秩序の維持、国民の権利擁護、国の利害に係りのある争訟の統一かつ適正な処理並びに出入国及び外国人の在留の公正な管理を図ることを任務とする。

## [法務省の組織及び定員]

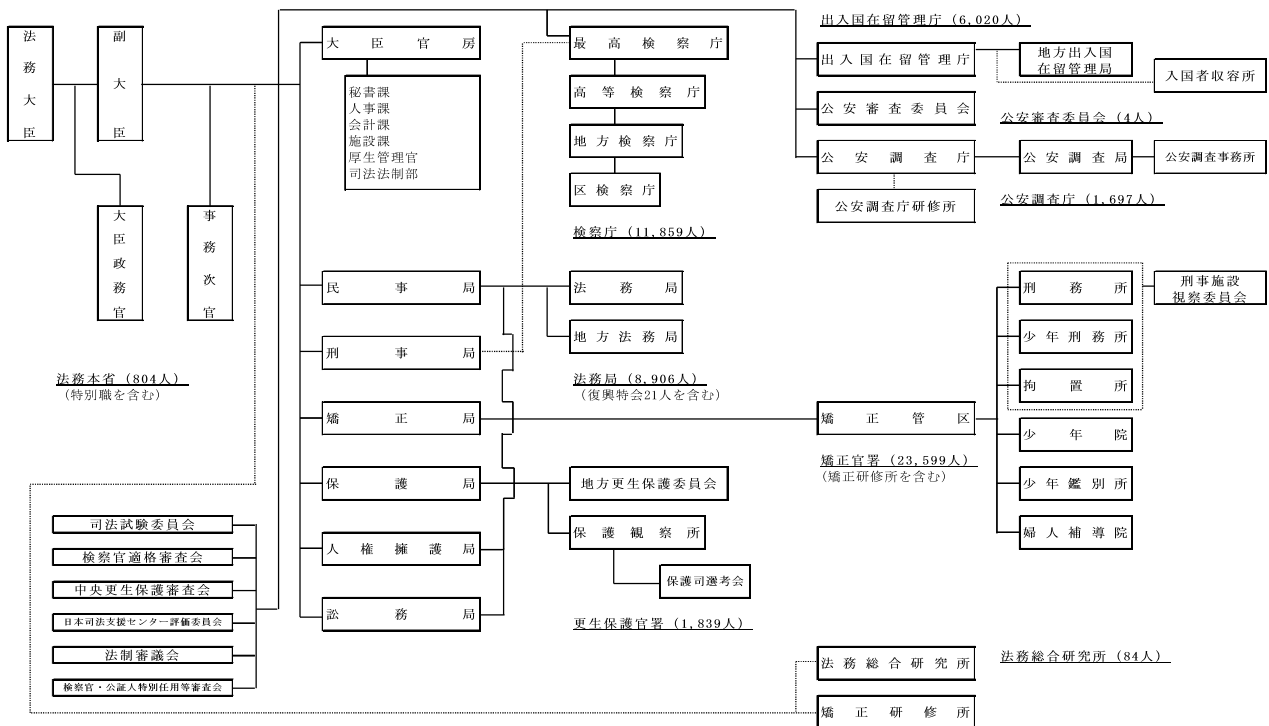

※ ( ) 内の数字は、令和3年度末における予算定員である。

## 省庁別財務書類とは

省庁別財務書類とは、法務省のこれまでの予算執行の結果である資産や負債などのストックの状況、当該年度の費用や財源などのフローの状況といった財務状況を一覧でわかりやすく開示する観点から、企業会計の考え方及び手法(発生主義、複式簿記)を参考として、平成14年度決算分から作成・公表しているものです。

また、参考として、法務省の業務と関連する事務・事業を行っている法人を連結した省庁別連結財務書類も作成・公表しています。

## ～省庁別財務書類(法務省)の概要～

### 貸借対照表(令和3年度末)

(単位:百万円)

(単位未満切捨て)

	前年度末 (令和3年3月31日)	3年度末 (令和4年3月31日)		前年度末 (令和3年3月31日)	3年度末 (令和4年3月31日)
〈資産の部〉			〈負債の部〉		
現金・預金	1,323,584	1,452,366	未払金	11,697	9,303
たな卸資産	214	256	保管金等	1,291,000	1,425,097
未収金	5,595	5,930	賞与引当金	31,989	30,152
前払費用	23	17	退職給付引当金	456,391	449,376
その他の債権等	484	495	その他の債務等	369	392
貸倒引当金	△ 1,408	△ 1,410	<b>負債合計</b>	<b>1,791,448</b>	<b>1,914,321</b>
有形固定資産	1,497,703	1,463,768	〈資産・負債差額の部〉		
無形固定資産	16,601	16,744	資産・負債差額	1,052,909	1,028,734
出資金	1,558	4,886	負債及び資産・負債差額合計	2,844,357	2,943,056
<b>資産合計</b>	<b>2,844,357</b>	<b>2,943,056</b>			

### 業務費用計算書(令和3年度)

(単位:百万円)

(単位未満切捨て)

	前年度 (自 令和2年4月1日 至 令和3年3月31日)	3年度 (自 令和3年4月1日 至 令和4年3月31日)
人件費	429,902	434,072
賞与引当金繰入額	31,989	30,152
退職給付引当金繰入額	31,780	31,328
検察業務費	5,188	5,233
矯正施設収容等業務費	44,153	42,916
保護観察等業務費	6,651	6,706
登記業務費	46,301	45,693
出入国管理等業務費	29,447	24,203
破壊的団体等調査業務費	2,472	2,845
補助金等	4,426	2,897
委託費等	32,742	32,073
独立行政法人運営費交付金	15,820	15,191
庁費等	71,824	67,258
その他の経費	3,894	4,462
減価償却費	44,204	46,942
貸倒引当金繰入額	4	8
支払利息	1,044	1,044
供託金利子	127	47
資産処分損益	△ 1,241	△ 1,787
<b>本年度業務費用合計</b>	<b>800,735</b>	<b>791,290</b>

# ストックの状況(貸借対照表)

## 資産(2兆9,430億円)

主な増減要因等について(対前年度末比+986億円)

- ・現金・預金(1兆4,523億円:対前年度末比+1,287億円)  
保有する保管金の増加による日本銀行預金の増加等
- ・有形固定資産(1兆4,637億円:対前年度末比△339億円)  
保有する国有財産(土地)の減少等

(単位:億円、単位未満切捨て)

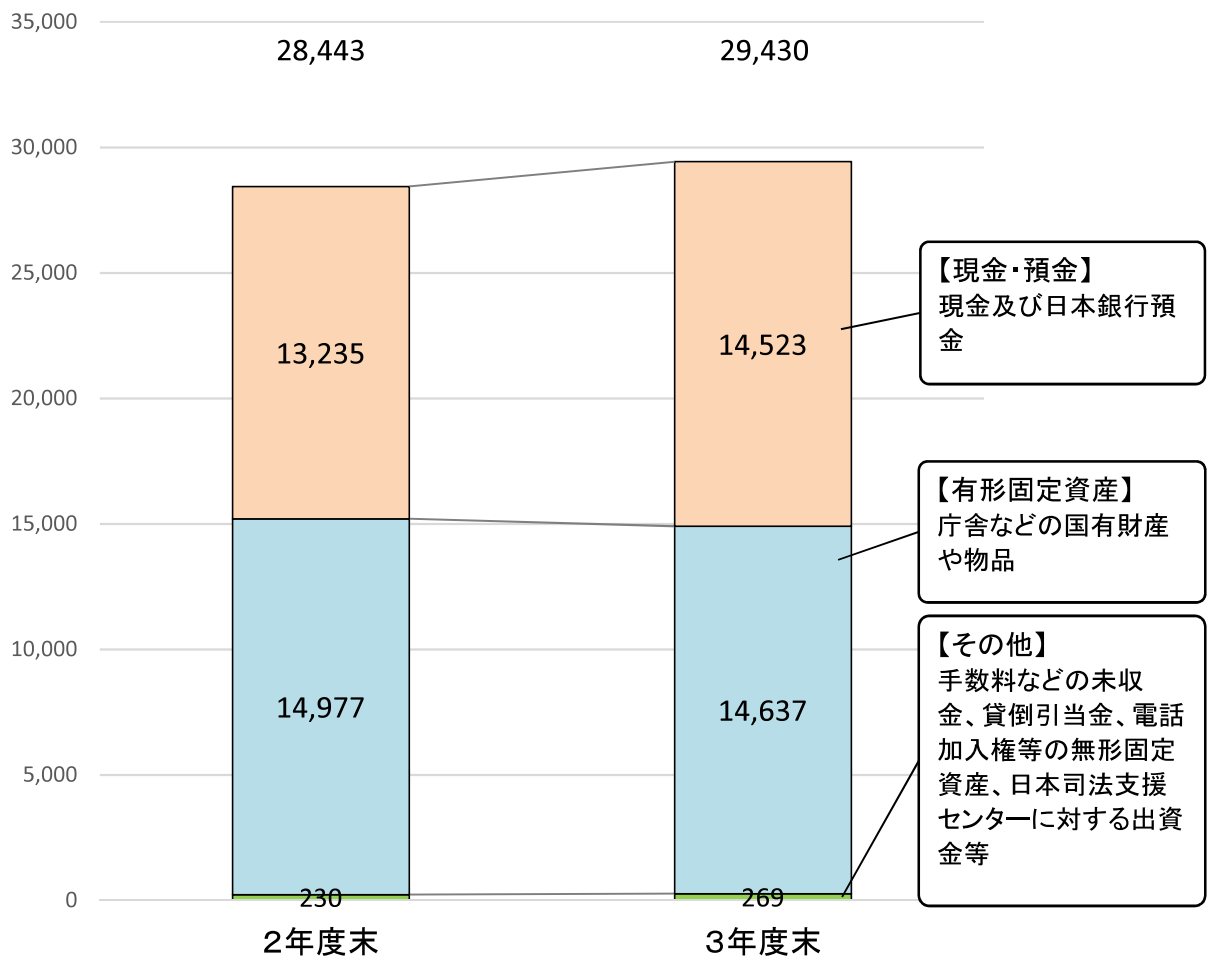

## 負債(1兆9,143億円)

主な増減要因等について(対前年度末比+1,228億円)

- ・保管金等(1兆4,250億円:対前年度末比+1,340億円)  
供託金等保管金の増加による日本銀行預金の増加等
- ・退職給付引当金(4,493億円:対前年度末比△70億円)  
退職給付引当金の減少等

(単位:億円、単位未満切捨て)

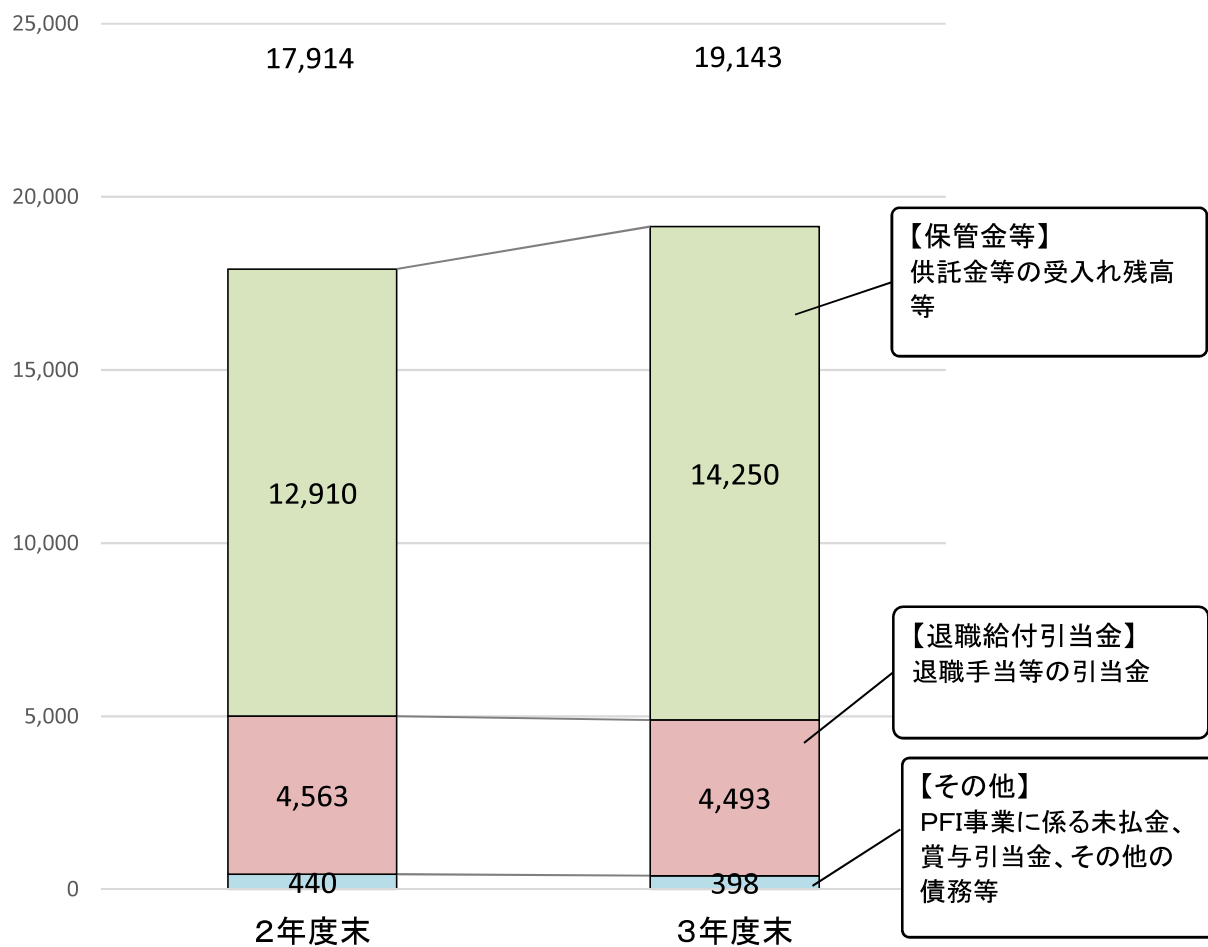

# フローの状況(業務費用計算書)

## 費用(7,912億円)

主な増減要因等について(対前年度末比△94億円)

- ・人件費等(4,955億円:対前年度末比+18億円)  
職員の手当の減少等
- ・その他(1,313億円:対前年度末比△66億円)  
業務費等の減少に伴う経費の減少等

(単位:億円、単位未満切捨て)

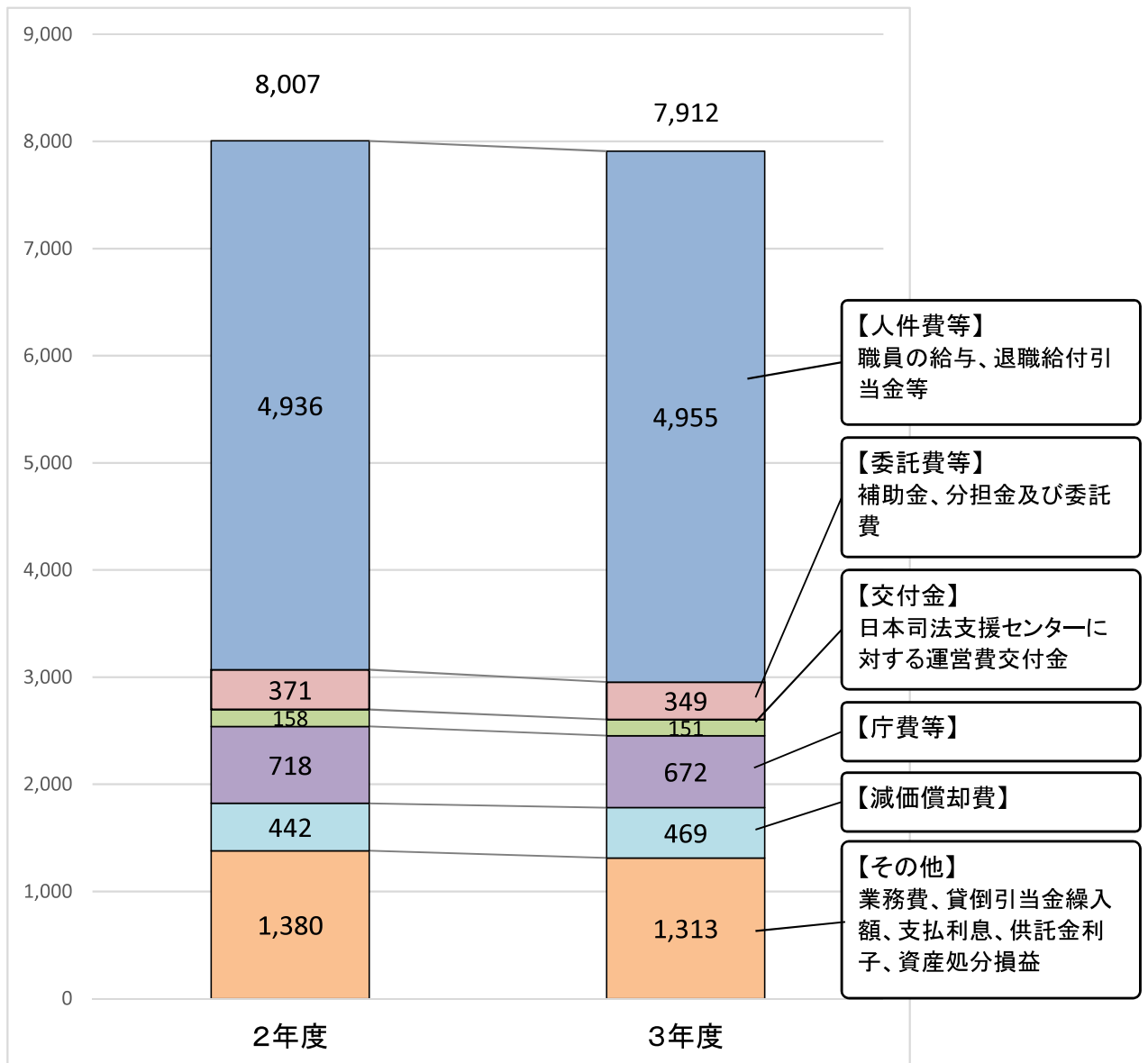

## (参考)連結財務書類について

連結財務書類は、法務省の省庁別財務書類に日本司法支援センターの財務諸表を連結した省庁別財務書類を参考情報として作成しています。

### 連結貸借対照表(令和3年度末)

(単位:百万円)

(単位未満切捨て)

	前年度末 (令和3年3月31日)	3年度末 (令和4年3月31日)		前年度末 (令和3年3月31日)	3年度末 (令和4年3月31日)
<b>〈資産の部〉</b>			<b>〈負債の部〉</b>		
現金・預金	1,333,633	1,462,622	未払金	18,055	15,163
たな卸資産	221	263	未払費用	6	6
未収金	6,995	7,276	リース債務	531	259
民事法律扶助立替金	29,275	28,085	保管金等	1,291,360	1,425,444
前払費用	156	156	前受金	136	128
破産更生債権等	10,879	10,943	賞与引当金	32,541	30,652
その他の債権等	484	495	退職給付引当金	459,668	453,316
貸倒引当金	△ 33,511	△ 32,727	その他の債務等	599	613
有形固定資産	1,498,347	1,464,374	<b>負債合計</b>	<b>1,802,898</b>	<b>1,925,584</b>
無形固定資産	17,992	18,017	<b>〈資産・負債差額の部〉</b>		
その他の投資等	161	163	資産・負債差額	1,061,736	1,034,087
<b>資産合計</b>	<b>2,864,635</b>	<b>2,959,671</b>	負債及び資産・負債差額合計	2,864,635	2,959,671

### 連結業務費用計算書(令和3年度)

(単位:百万円)

(単位未満切捨て)

	前年度 (自 令和2年4月1日) (至 令和3年3月31日)	3年度 (自 令和3年4月1日) (至 令和4年3月31日)
人件費	437,330	441,537
賞与引当金繰入額	32,541	30,652
退職給付引当金繰入額	32,147	32,072
検察業務費	5,188	5,233
矯正施設収容等業務費	44,153	42,916
保護観察等業務費	6,651	6,706
登記業務費	46,301	45,693
出入国管理等業務費	29,447	24,203
破壊的団体等調査業務費	2,472	2,845
日本司法支援センター業務費	20,528	20,389
補助金等	4,426	2,897
委託費等	15,910	15,827
庁費等	71,824	67,258
その他の経費	3,894	4,462
減価償却費	44,823	47,620
貸倒引当金繰入額	3,100	3,472
支払利息	1,056	1,051
供託金利子	127	47
資産処分損益	△ 1,241	△ 1,787
<b>本年度業務費用合計</b>	<b>800,685</b>	<b>793,100</b>

# 連結財務書類 ストックの状況(連結貸借対照表)

## 資産(2兆9,596億円)

主な増減要因等について(対前年度末比+950億円)

- ・現金・預金(1兆4,626億円:対前年度末比+1,289億円)  
法務省が保有する保管金の増加による日本銀行預金の増加等
- ・有形固定資産(1兆4,643億円:対前年度末比△339億円)  
法務省が保有する国有財産(土地)の減少等

(単位:億円、単位未満切捨て)

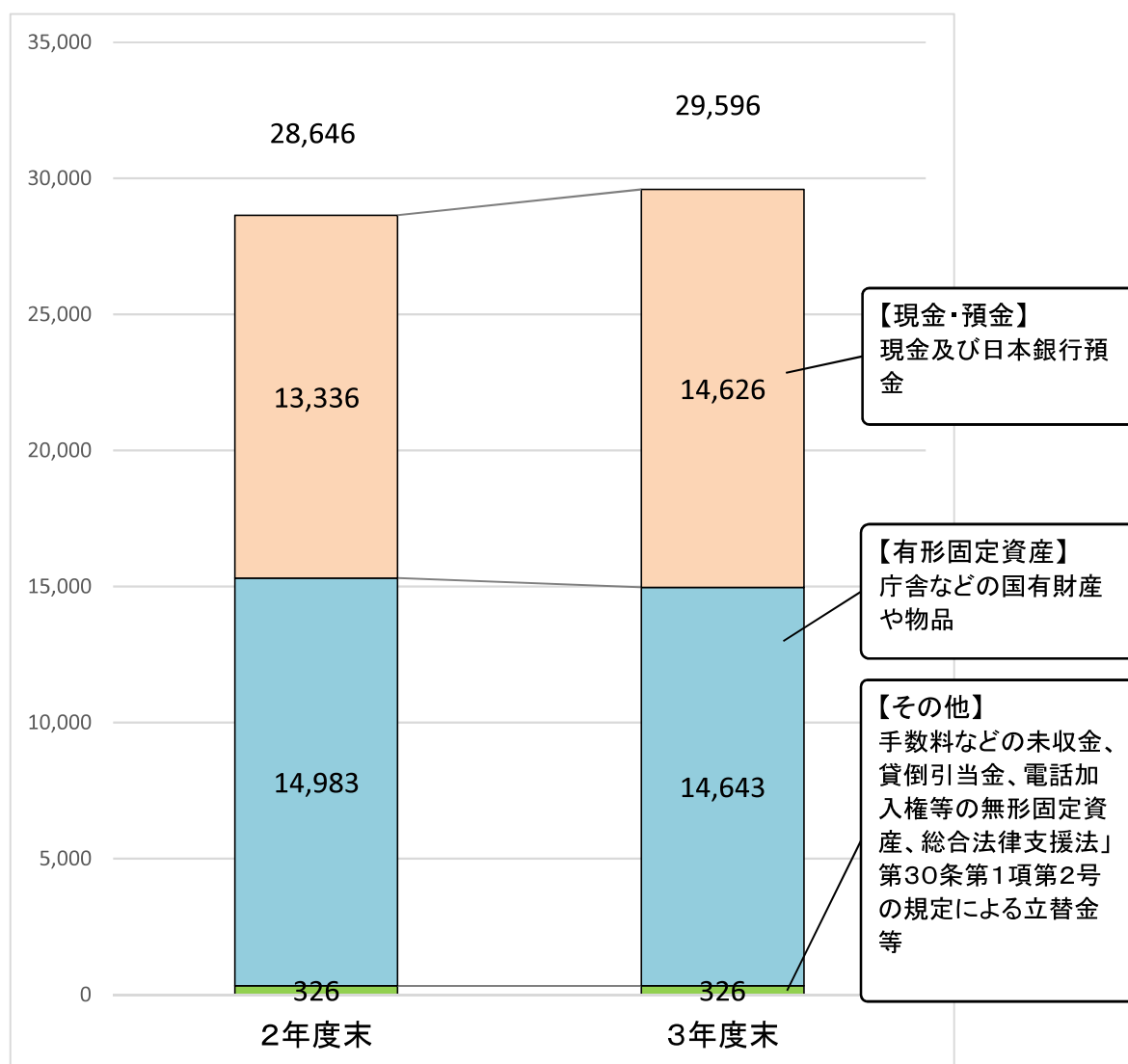



# 負債(1兆9,255億円)

主な増減要因等について(対前年度末比+1,226億円)

- ・保管金等(1兆4,254億円:対前年度末比+1,340億円)  
法務省が保有する保管金の増加による日本銀行預金の増加等
- ・退職給付引当金(4,533億円:対前年度末比△63億円)  
法務省における退職給付引当金の減少等

(単位:億円、単位未満切捨て)

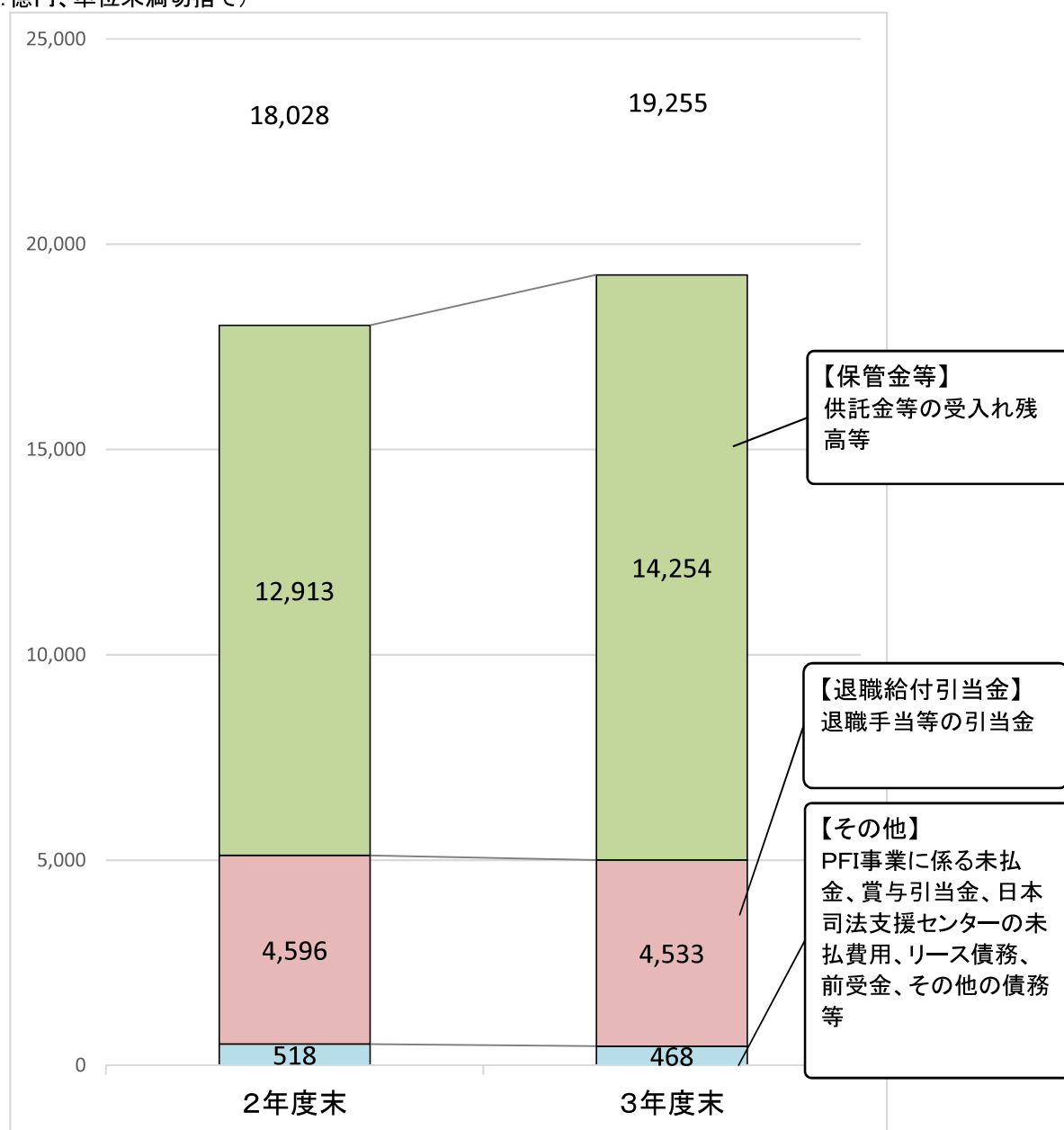

# 連結財務書類 フローの状況(連結業務費用計算書)

## 費用(7,931億円)

主な増減要因等について(対前年度末比△75億円)

- ・人件費等(5,042億円:対前年度末比+22億円)  
法務省の職員の手当の増加等
- ・その他(1,348億円:対前年度末比△63億円)  
法務省における業務費等の減少に伴う経費の減少等

(単位:億円、単位未満切捨て)

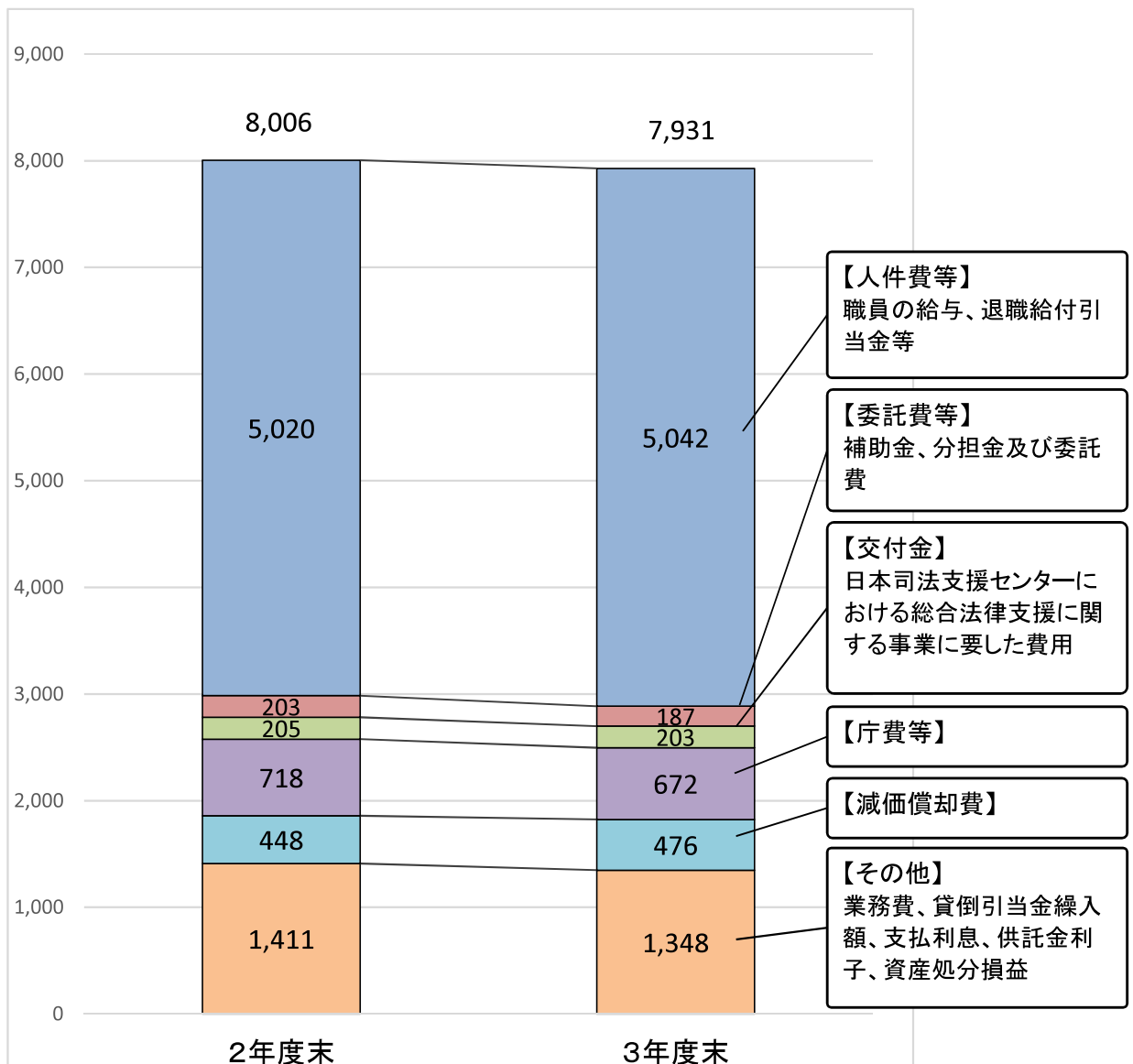

## 連結対象法人の範囲と会計処理について

連結財務書類は、法務省の業務と関連する事務・事業を行っている法人を連結対象としています。

なお、この各省庁との「業務関連性」により連結する独立行政法人などは、『各省庁が監督権限を有し、各省庁から財政支出を受けている法人』とし、監督権限の有無及び財政支出の有無によって業務関連性を判断することとしています。

また、連結に際しては、本来であれば会計処理の基準を統一することが望ましいと考えられますが、事務負担などの観点から困難であるため、基本的には、独立行政法人などの既存の財務諸表を利用し、独立行政法人などに固有の会計処理について、連結に際して必要な修正を行った上で連結することとしています。

### ○連結の際の具体的な会計処理例

法務省の一般会計及び東日本大震災復興特別会計は日本司法支援センターへ運営費を交付しているため、法務省が財務書類に計上している運営費交付金と、日本司法支援センターが財務書類に計上している運営費交付金収益とを相殺消去している。

※令和3年度連結財務書類における連結対象法人は以下のとおりです。

日本司法支援センター